

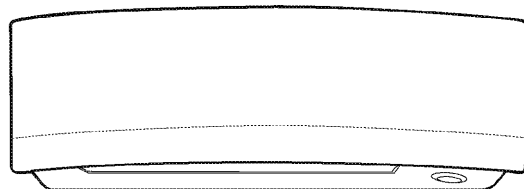

# マルチ形ルームエアコン 取扱説明書



## 機種名

シー アールティユーエックスブイ

C22RTUXV-W(S)

C28RTUXV-W(S)

C36RTUXV-W(S)

C40RTUXV-W(S)

C50RTUXV-W(S)

- 
- このたびはマルチ形ルームエアコンをお買い上げいただき、まことにありがとうございます。
  - この取扱説明書をよくお読みのうえ、正しく安全にご使用ください。  
ご使用前に「安全上のご注意」を必ずお読みください。 **▶4.5ページ**  
お読みになった後はいつでもご覧になれるよう、お手元に保管してください。
  - 保証書は必ずお買い上げ日、販売店名などの記入を確かめて、大切に保管してください。

# こんなときは

すばやく冷やしたい、  
暖めたい!

パワフル運転

▶22ページ

タイマー予約を  
使いたい!

時刻タイマー  
ウィークリータイマー

▶16~21ページ

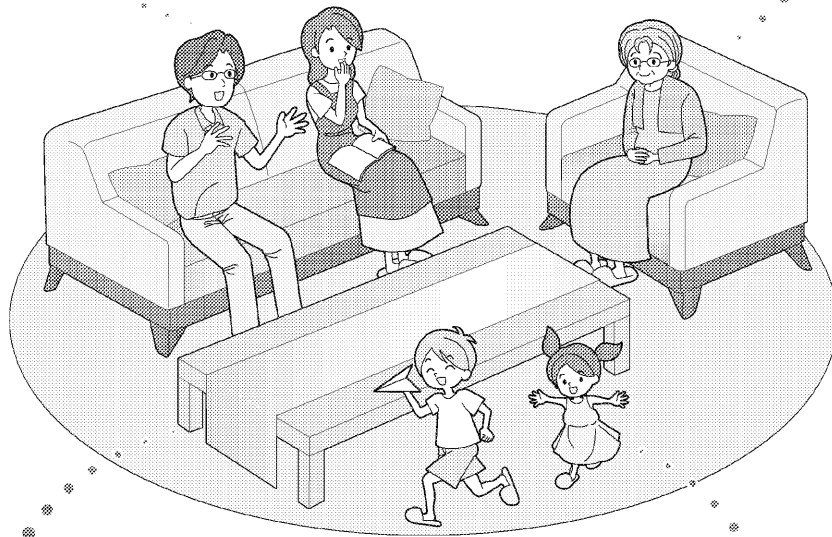

風量や風向に  
ついて知りたい!

風量調節、風向調節

▶13ページ

ランプが  
点滅して消えない!

マルチモニターランプ

▶26ページ

# もくじ

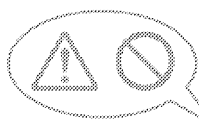

こんなときは…………… 2  
 安全上のご注意…………… 4  
 各部の名前と働き…………… 6  
 運転前の準備…………… 10  
 【電池を入れる／時計を合わせる／室内ユニットの表示ランプの明るさを設定する】

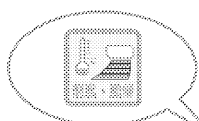

運転する…………… 12  
 温度を調節する…………… 12  
 風を調節する…………… 13

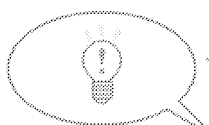

風ないス／人検知運転を使う…………… 14  
 時刻タイマーを使う…………… 16  
 ウィークリータイマーを使う…………… 18  
 パワフル運転を使う…………… 22  
 電力消費を抑える設定にする…………… 23

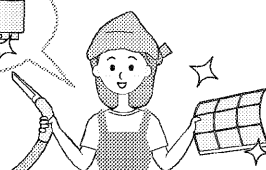
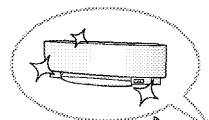

お手入れのしかた…………… 24  
 お手入れする部品  
 お手入れ方法  
 部品の取外し・取付け方法



保証とアフターサービス…………… 33  
 【お客様ご相談窓口／別売品】  
 長期使用製品安全表示制度に  
 基づく本体表示について…………… 34  
 仕様…………… 35

マルチモニター  
ランプが点滅  
するとき  
26ページ

よくあるご質問  
28ページ

故障かな？と  
思ったら  
29ページ

はじめに

基本の使いかた

便利な機能

お手入れ



困ったとき

必ずお守り  
ください

# 安全上のご注意

人への危害、財産への損害を防ぐため、お守りいただくことを説明しています。

■ 誤った取扱いをすることによって生じる内容を、次のように区分しています。

 <b>警告</b> 「死亡や重傷を負うおそれがある内容」を示しています。	 <b>注意</b> 「けがや財産に損害を受けるおそれがある内容」を示しています。
--	--

■ お守りいただく内容の種類を、「図記号」で区分して説明しています。

 「してはいけないこと」を表しています。	 「しなければならないこと」を表しています。
---	---

火災や感電、  
大けがを防ぐために  
お守りください。



## 警告

### 電源は



禁止

- めれた手で電源の「入」「切」や操作はしない。  
(感電の原因)

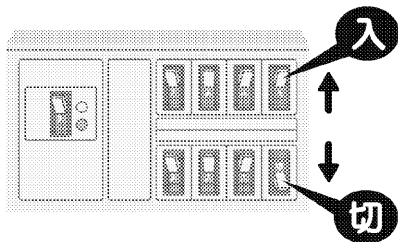

- 途中で接続したり、延長コードの使用、タコ足配線をしない。  
(感電や発熱、火災の原因)
- 破損させたり、加工したり、傷んだまま、束ねたままでの使用はしない。  
(感電や火災の原因)

### お手入れ時は



禁止

- お客様自身で、工具を使った分解掃除や、改造、内部の洗浄はしない。  
(水漏れや破損、故障、発煙、発火の原因)

### 異常・故障時には直ちに使用を中止する



必ず実施

異常・故障例

- 電源コードが異常に熱い。
- こげ臭いニオイがする。
- プレーカーがひんぱんに落ちる。
- 室内ユニットから水が漏れる。

(異常のまま運転を続けると故障や感電、発煙、火災などの原因)

すぐに運転を停止し、プレーカーを切ってお買い上げの販売店またはお客様ご相談窓口にご相談ください。

### ご使用時は



禁止

- 吸込口や吹出口に指や棒などを入れない。  
(ファンが高速で回転しているため、けがの原因)
- 長時間冷風を体に直接あてない、冷やし過ぎない。  
(体調を崩す原因)  
特にお子様や高齢者にはご注意ください。
- 可燃性のもの(ヘアスプレーや殺虫剤など)は本体の近くで使用しない。  
(感電や引火の原因)
- 腐食性ガスや金属製のホコリのある場所では使用しない。  
(引火や本体への吸引による発火や発煙の原因)

### 据付け・移設・修理時は



禁止

- 室外ユニットに表示の冷媒(R32)以外は使用しない。  
(故障や破裂、けがなどの原因)



- お客様自身でエアコンの据付けや移動、修理、再設置はしない。  
(感電や火災、けがなどの原因)  
必ずお買い上げの販売店または専門業者に依頼してください。



必ず実施

- アースや漏電遮断器が設置されていることを確認する。  
(感電や火災などの原因)
- 必ずエアコン専用のプレーカーを使用する。  
(他の機器と併用すると、発熱による火災の原因)
- 冷えない、暖まらない場合は、冷媒漏れが原因の一つと考えられるので、お買い上げの販売店に相談する。  
冷媒追加を伴う修理の場合は、冷媒漏れがないことをサービスマンに確認してください。  
(冷媒は安全で、通常は漏れませんが、万一室内に漏れ、ファンヒーターやコンロなどの火気に触れると、有害な生成物発生の原因となります)
- 可燃性ガスの漏れるおそれのある場所に設置されていないか確認する。  
(万一ガスが漏れると、発火の原因)
- ドレンホースが確実に排水するように配管されているか確認する。  
(不確実な場合、家財などをぬらす原因)



漏電やけがを防ぎ、家財などを  
守るためにお守りください。



## ⚠️ 注意

### 室内ユニットは



禁止

- 動植物に直接風をあてない。  
(動植物に悪影響を及ぼす原因)
- 精密機器や食品、  
美術品の保存、動植物の  
飼育や栽培などに使用  
しない。  
(品質低下などの原因)
- ユニットの下に、  
他の電気製品や家財などを  
置かない。  
(水滴が落ちて、汚損や故障の原因)

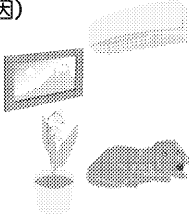

必ず実施

- 燃焼器具と一緒に  
運転するときは、  
こまめに換気する。  
(酸素不足による頭痛など  
の原因)
- 燃焼器具は、  
風が直接あたらない  
場所で使用する。  
(不完全燃焼の原因)

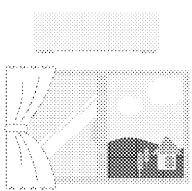

### リモコンは



禁止

- 乳幼児の手の届くところにリモコンを  
置かない。  
(誤操作による体調悪化や電池誤飲の原因)
- 乾電池は、+-を逆に入れない。  
(ショートや発火、液漏れの原因)

### お手入れ時は



禁止

- 不安定な台に乗らない。  
(転倒など、けがの原因)
- 室内ユニットのアルミ部分に触らない。  
(手を切る原因)
- エアコンを水洗いしたり、花瓶など  
水の入った容器を載せたりしない。  
(感電や発火の原因)



必ず実施

- 必ず運転を停止し、ブレーカーを切る。  
(ファンが高速で回転しているため、けがの原因)

### 室外ユニットは



禁止

- アルミ部分には  
触れない。  
(手を切る原因)
- ユニットのの上に乗ったり、  
ものを載せたりしない。  
(ベランダなどの高い場所に  
設置の場合、転落の原因)
- 据付台が破損したまま、  
放置しない。  
(落下や転倒によるけがの  
原因)

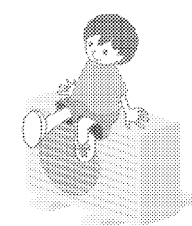
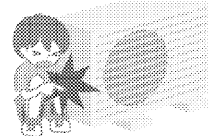

必ず実施

- ユニットの周辺に、ものを置いたり、  
落ち葉がたまらないようにする。  
(虫などが侵入し、故障や発火、発煙の原因)

### 室内・室外ユニット周辺の確認

- 図の距離をあけないと、エアコンの能力が低下したり、テレビやラジオに雑音が入るおそれがあります。
- 設置場所に余裕があれば、効率の良い運転のために、できるだけ広い寸法をお取りください。

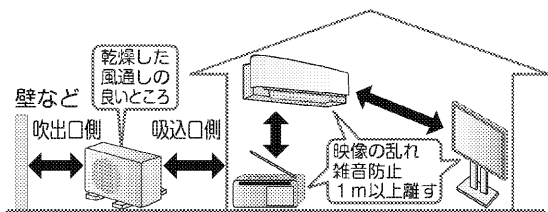

- 火災警報器と室内ユニットの吹出口は1.5m以上の距離をあけてください。

- 加湿器などを近くでご使用になるときはご注意ください。加湿の種類によっては水道水に含まれるカルシウムやマグネシウムなどの化合物が水と一緒に放出される場合があります。蒸発すると白い粉になります。このような水分がエアコン内部に入ると汚れの原因になります。
- 調理室など油煙の多いところでのご使用は避けてください。水漏れの原因になります。
- 床面などにワックスを塗布するときは、運転をしないでください。(エアコン内部にワックスの成分が付着し、水漏れの原因となります。)ワックス塗布後は十分に換気を行ってから運転してください。

はじめて

エアコンの取り付け

エアコンの使い方

お手入れ

故障の対処

# 各部の名前と働き

## 室内ユニット

光触媒チタンアパタイト空清フィルター  
(別売品) ▶24, 25ページ

エアフィルター(灰色)  
(左右2カ所) ▶24, 25ページ

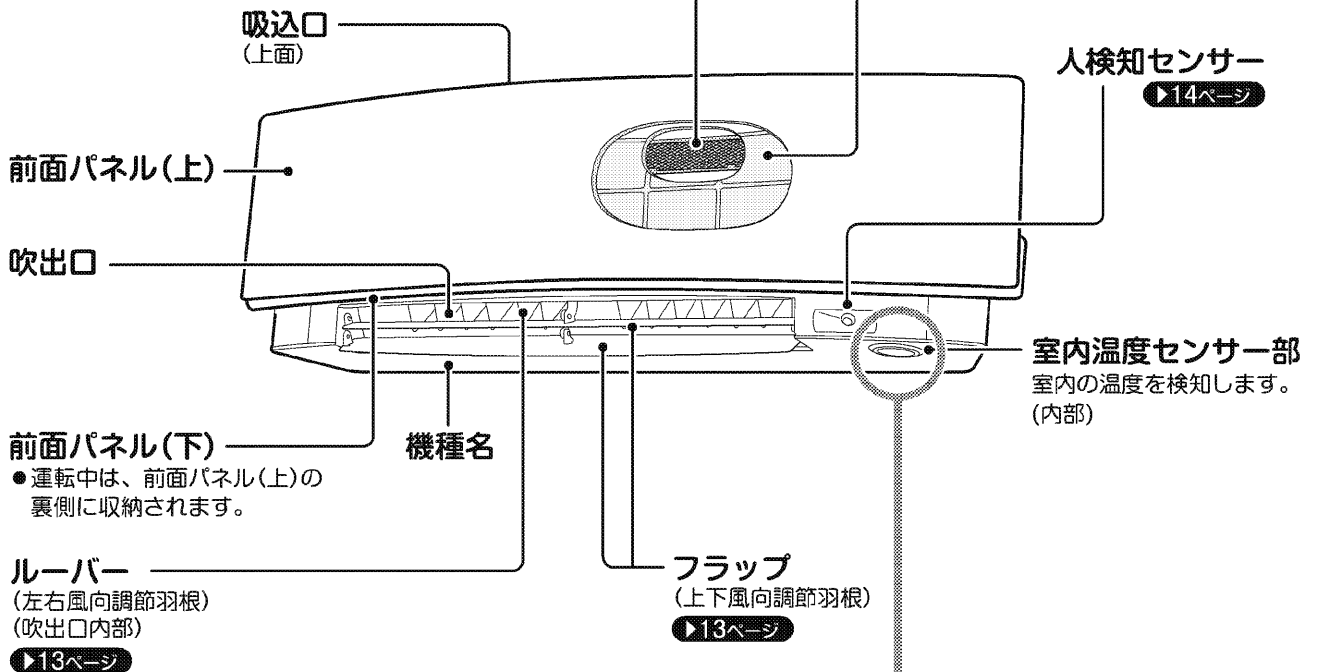

前面パネル(下)  
●運転中は、前面パネル(上)の裏側に収納されます。

ルーバー  
(左右風向調節羽根)  
(吹出口内部)  
▶13ページ

フラップ  
(上下風向調節羽根)  
▶13ページ

室内温度センサー部  
室内の温度を検知します。  
(内部)

### 本体表示部

マルチモニターランプ\*  
(運転ランプ/タイマーランプ)

- 運転モードによってランプの色が変わります。
  - ・自動……緑色/青色/赤色
  - ・ドライ……緑色
  - ・冷房……青色
  - ・暖房……赤色
  - ・送風……白色

- 運転中にタイマーが設定された場合は、約3分ごとにランプの色が橙色に変わります。約10秒間橙色に点灯した後、運転中の運転モードの色に戻ります。運転停止中は橙色に点灯します。

(例)冷房運転時にタイマーが設定された場合のマルチモニターランプの光りかた

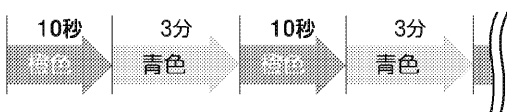

人検知センサーランプ(緑色)\*  
▶14ページ

### 受信部

リモコンからの信号を受ける部分です。

- 信号を受けると、受信音と同時にマルチモニターランプが点滅し、受信を確認できます。
  - ・運転開始…ビビッ
  - ・設定変更…ビッ
  - ・運転停止…ピー
- パワーセレクト「入」のときは、表示ランプ(マルチモニターランプ、人検知センサーランプ)が点滅します。▶23ページ

### 運転/停止ボタン

- 押すと運転モード、風量を「自動」で運転します。もう一度押すと停止します。▶12ページ
- リモコンが見つからないときなどにご使用ください。

\*パワーセレクト「入」のときは、表示ランプが暗くなります。

### 前面パネル(上)を開けたとき

(下から見た図)

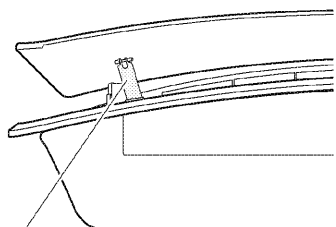

#### 支え板

開けた前面パネル(上)を固定します。

▶24ページ

前面パネル(上)はイラストの位置までしか開きません。破損のおそれがあるので、無理に開けないでください。

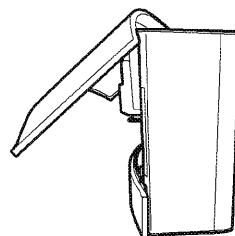
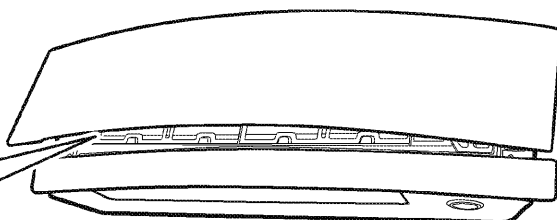

(横から見た図)

## 室外ユニット

### 吸込口

(側面・背面)

### 吹出口

### ドレン排水口

暖房運転時、室外ユニットから出た水を排出します。(底面後方)

### 機種名

### 屋外温度センサー部

屋外の温度を検知します。(背面)

### 冷媒配管、連絡電線

### ドレンホース

室内ユニットから出た水を排出します。

### アース端子(内部)

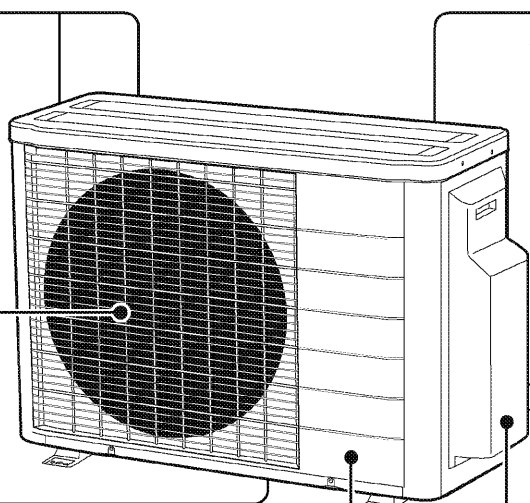

室外ユニットの形状は機種によって異なります。

### 付属品

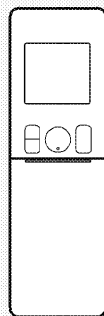

リモコン

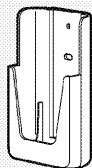

リモコンホルダー

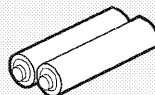

単4形アルカリ乾電池(2本)

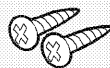

リモコンホルダー取付ネジ(2本)

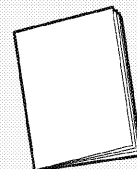

取扱説明書

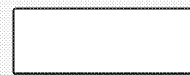

保証書

# 各部の名前と働き

## リモコン(表面)

**表示部(バックライト付)**  
 運転状態を表示します。  
 (図は説明のため全部表示  
 しています)  
 操作ボタンのいずれかを  
 押すとバックライトが  
 約5秒間点灯します。  
 保護シートは、使用時に  
 はがしてください。

**風量ボタン**  
 風量を調節します。  
 ▶13ページ

**パワフルボタン**  
 冷房、暖房の風量をパワー  
 アップして運転します。  
 ▶22ページ

**運転/停止ボタン**  
 運転します。もう一度  
 押すと停止します。  
 ▶12ページ

**温度調節ボタン**  
 温度を調節します。  
 ▶12ページ

### 送信部

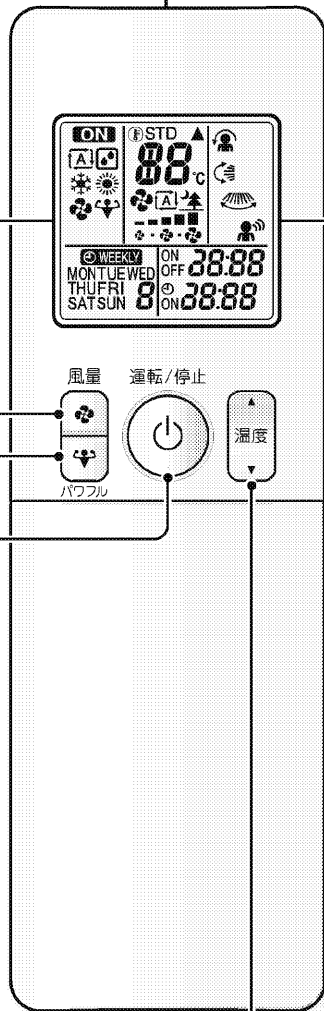

マーク	内容
ON	運転中 ▶12ページ
[A]	自動運転
[D]	ドライ運転
❄️	冷房運転 ▶12ページ
☀️	暖房運転
🌀	送風運転
👤	パワフル運転 ▶22ページ
⌚	温度設定を変更できる場合に 表示されます。 ▶12ページ
STD	温度設定「標準」 運転モード「自動」「ドライ」設定中 に表示されます。 ▶12ページ
🌀 [A]	風量「自動」
🌀 🌳	風量「しずか」 ▶13ページ
🌀 [1-5]	風量「1～5」
🌀 ↕️	上下風向 ▶13ページ
🌀 🌀	左右風向
👤	風ないス ▶14ページ
👤	人検知
MON	月曜日
TUE	火曜日
WED	水曜日
THU	木曜日 ▶11ページ
FRI	金曜日
SAT	土曜日
SUN	日曜日

### ■ 壁などに取り付ける場合

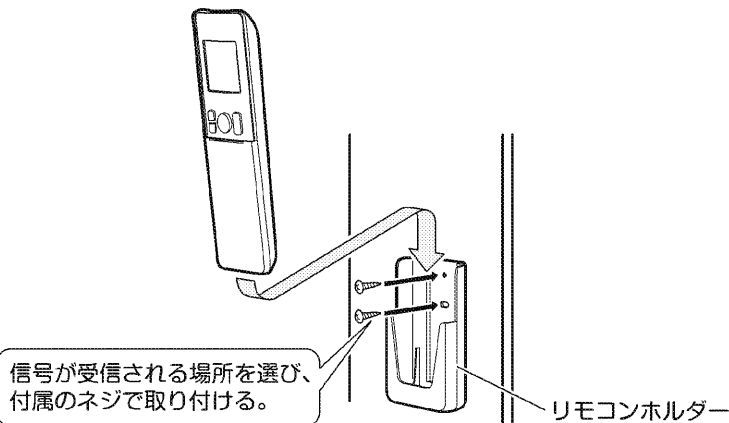

リモコンホルダー



### 運転切換ボタン

運転モードを選びます。  
(自動、ドライ、冷房、  
暖房、送風) ▶12ページ

### 明るさボタン

室内ユニットの表示ランプ  
の明るさを調節します。  
▶11ページ

### タイマーボタン

ウィークリー  
設定  
コピー  
戻る 進む  
ウィークリータイマーを  
設定します。▶18~21ページ

切 入  
取消  
時刻タイマー(入/切)を  
設定します。▶16, 17ページ

↑  
選択  
↓  
タイマーの設定などで  
項目を選択します。  
▶11, 16~21ページ

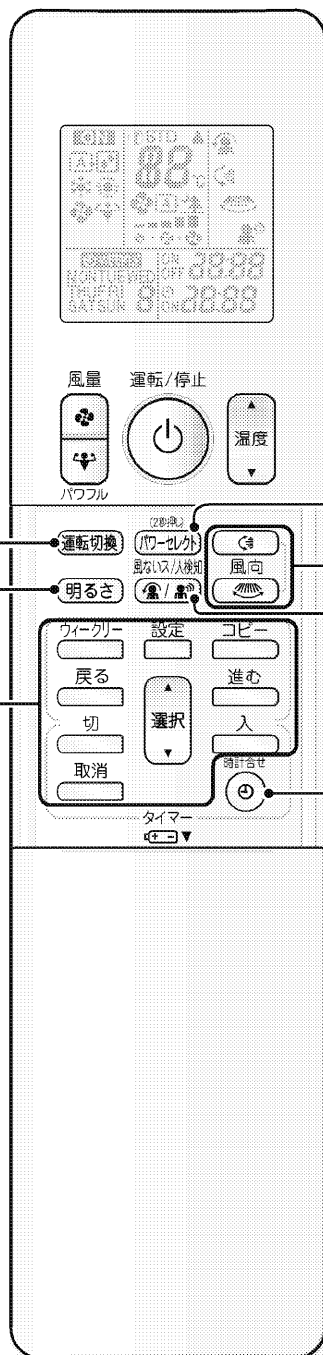

### パワーセレクトボタン

運転時の電力消費を  
抑えます。▶23ページ

### 風向ボタン

上下風向を調節  
します。  
左右風向を調節  
します。▶13ページ

### 風ないス、人検知ボタン

風向や風量を調整して、  
風を直接体にあたり  
にくくします。▶14ページ

### 時計合せボタン

現在の曜日と時刻を  
合わせます。▶11ページ

### リモコンについて

- 落としたり水でぬらしたりしないでください。(リモコンが破損することがあります。)
- 汚れが気になるときはやわらかい布でからぶきしてください。

はじめに  
基本の使い方  
リモコンの使い方  
設定  
故障のトラブルシューティング  
おまけ

# 運転前の準備

## 室内ユニット

### ■ ブレーカーを入れる。

- 自動で各部の動作チェックを行います。

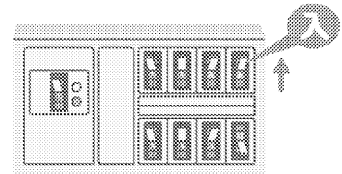

## リモコン

### 電池を入れる

#### 1 ふたを矢印の方向へスライドさせて、取り外す。

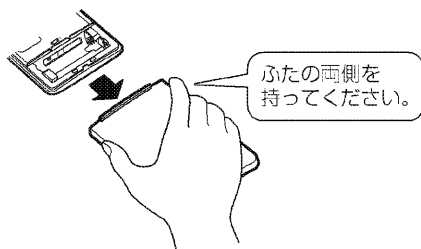

#### 2 単4形アルカリ乾電池を2本入れる。

- 単4形アルカリ乾電池以外をご使用になると正常に動作しない場合があります。

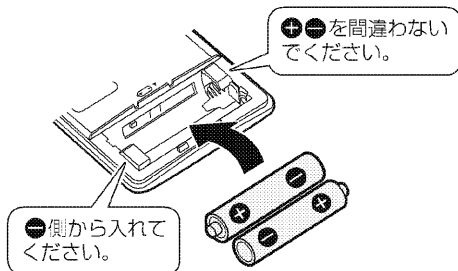

#### 3 ふたを矢印の方向へスライドさせて、閉める。

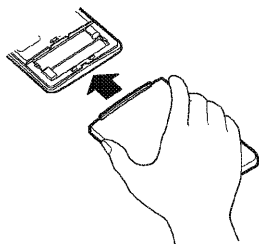

### 電池について

- 液漏れや破裂によるけがや故障を避けるため、長期間ご使用にならない場合は電池を取り出してください。
- 交換の目安は約1年です。電池交換は、2本同時に新しい単4形アルカリ乾電池と交換してください。
- 電池の残量がなくなると、リモコン表示部全体が点滅し、電池交換をお知らせします。ご使用状況によっては、電池の消耗が早く、電池交換のお知らせ表示が出る前にリモコン信号が受信されにくくなる場合があります。
- 付属の乾電池は、最初にご使用いただくために用意しているもので、1年に満たないうちに消耗することがあります。

### ご注意ください

電池の使いかたを誤ると、液漏れや発熱、破裂によるけがや機器故障の原因となります。

注意事項を守って安全にご使用ください。

- 電池のアルカリ液が目に入ったときは、こすらず、すぐに水道水で十分に洗い、医師の治療を受けてください。
- 電池は、お子様の手の届かないところに置いてください。万一、電池を飲み込んだ場合は、すぐに医師に相談してください。
- 電池を火の中に入れて、加熱や分解、改造したりしないでください。絶縁物やガス排出弁などが損傷し、液漏れや発熱、破裂するおそれがあります。
- 電池の外装ラベルをはがしたり、傷付けたりしないでください。

### 使いかた

- リモコンの送信部を室内ユニットの受信部に向けてください。カーテンなど信号をさえぎるものがあると作動しないことがあります。
- 送信できる距離は約6mです。(角度、方向によって送信距離は異なります。)
- 受信部の下50cm以内にはものを置かないでください。受信を妨げ、送信可能距離が短くなる場合があります。

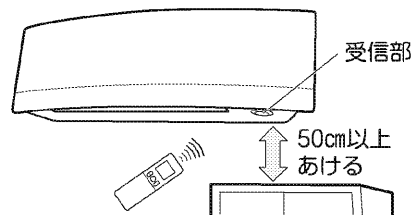

# リモコン

## 時計を合わせる

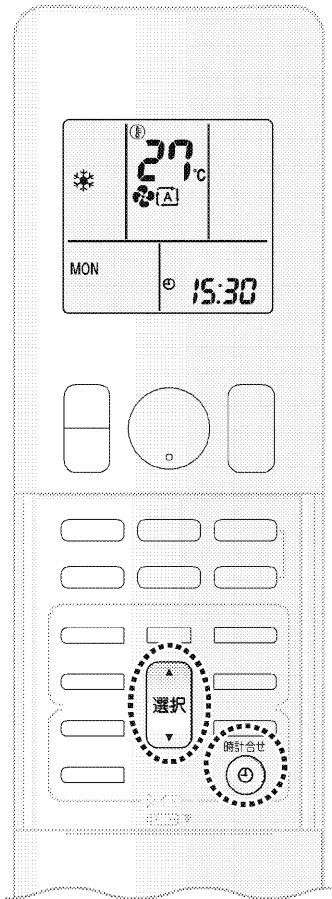

### 1 <sup>時計合せ</sup> を押す。

- リモコン表示部に 0:00 が表示され MON と <sup>時計合せ</sup> が点滅します。

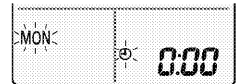

### 2 <sup>選択</sup> で現在の曜日を合わせる。

マーク	曜日
MON	月曜日
TUE	火曜日
WED	水曜日
THU	木曜日
FRI	金曜日
SAT	土曜日
SUN	日曜日

### 3 <sup>時計合せ</sup> を押す。

- リモコン表示部の <sup>時計合せ</sup> が点滅します。

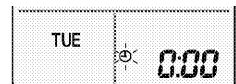

### 4 <sup>選択</sup> で現在の時刻を合わせる。

- 押すごとに1分ずつ変わり、長押しすると早送りできます。

### 5 <sup>時計合せ</sup> を押す。

- リモコン表示部の <sup>時計合せ</sup> が点滅します。

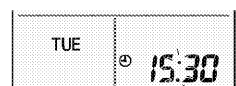

#### お願い

- リモコンの電池を交換したときは、必ず時計を合わせてください。
  - 時刻タイマーを設定している場合は、電池を交換すると設定が取り消されますので、再設定してください。
- ウィークリータイマーの設定は、リモコンに記憶されています。

## 室内ユニットの表示ランプの明るさを設定する

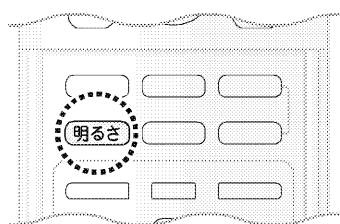

### <sup>明るさ</sup> を押す。

- 押すごとに表示ランプの明るさが切り換わります。

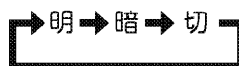

はじめに

基本の使い方

リモコンの操作

表示ランプ

その他



# 運転する

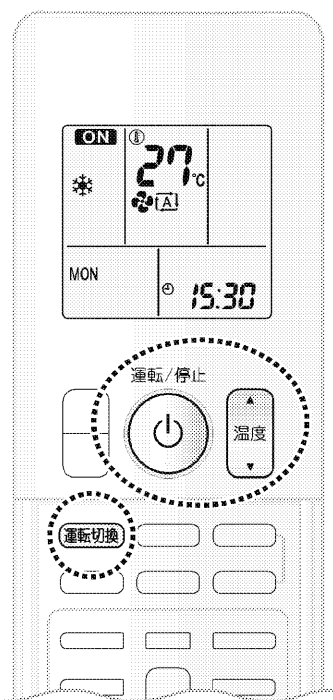

マルチモニターランプ

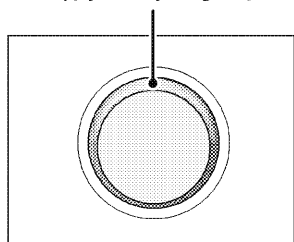

運転モード	マルチモニターランプ
自動	緑色/青色/赤色
ドライ	緑色
冷房	青色
暖房	赤色
送風	白色

## お知らせ

- 先に運転している他室と異なる運転モードの場合、運転しないことがあります。このとき、マルチモニターランプが点滅し、待機状態であることをお知らせします。  
(例) ● 他室ドライ・冷房運転中の暖房運転  
● 他室暖房運転中のドライ・冷房・送風運転
- リビングなどの特定のお部屋の運転モードを優先して、待機状態にならない設定も可能です。(パワースライド設定)ただし、パワースライド設定は、室外ユニット内部の設定変更が必要です。お買い上げの販売店にご相談ください。

## 運転モードを設定する

自分に合ったお好みの運転を選べます。

### 1 **運転切換** を押し、**運転モード**を選ぶ。

- 押すごとに運転モードが切り換わります。



### 2 **運転/停止** を押す。

- リモコン表示部に **ON** が表示されます。

## 温度を変えたいとき

お好みの温度にします。



を押す。

運転モード	温度設定
自動	標準-5°C~標準 <sup>*1</sup> *3~標準+5°C
ドライ	標準-2°C~標準 <sup>*2</sup> *3~標準+2°C
冷房	18°C~32°C
暖房	14°C~30°C
送風	温度は変えられません

※1 標準…室内・屋外温度から決定した温度

※2 標準…ドライ運転開始時の室内温度

※3 標準はリモコン表示部にSTDと表示されます。

## 停止したいとき

運転/停止



を押す。

### 自動運転について

- 自動運転を行うと、室内・屋外温度に応じて、自動で最適な温度と運転モード(ドライ、冷房、暖房のいずれか)を選び、冷やし過ぎ、暖め過ぎを防止します。すでに他室が運転されている場合、運転モードは他室と同じになります。
- お好みに合わないときは運転モードを変えてください。

### ドライ運転について

- ドライ運転は、弱めの冷房運転と停止を適切に制御して湿気を取ります。
- 温度設定と除湿効果は表のような関係があります。お好みに合わせて調節してください。

温度設定*	標準-2°C ~ 標準 ~ 標準+2°C
除湿効果	高 い ↔ 低 い

- ※ お部屋を暖める運転ではありませんので、温度設定が「標準」より高くても、ご使用環境や屋外温度によっては、室内温度が上がらない場合があります。
- 室内温度より屋外温度が低い場合、除湿効果が低くなります。



# 風を調節する

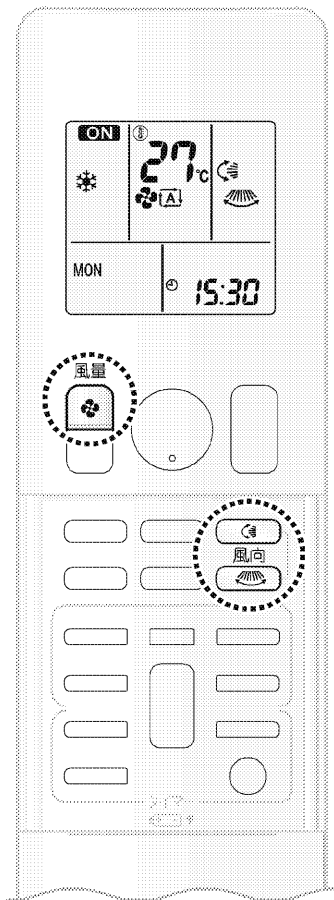

## お知らせ

- 上下風向を設定しているときは、風量が弱くなるとフラップは上向きで停止します。
- フラップの可動範囲は運転モードに応じて異なります。

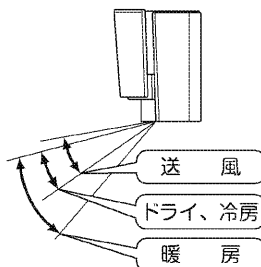

## 風量調節

お好みの風量にします。

風量  を押す。

- 押すごとに風量表示が切り換わります。

運転モード	風量設定
自動	自動、しずか
ドライ	自動
冷房	自動、しずか、風量1～5
暖房	自動、しずか、風量1～5
送風	風量1～5

## 風向調節

- 上下の風向を変えたいとき

運転中に  を押す。

- フラップが上下に動きます。
- もう一度ボタンを押すと、ボタンを押したときの位置でフラップが止まります。



- 左右の風向を変えたいとき

運転中に  を押す。

- ルーバーが左右に動きます。
- もう一度ボタンを押すと、ボタンを押したときの位置でルーバーが止まります。

- 上下左右気流にしたいとき

運転中に  を押し、続いて  を押す。

- フラップとルーバーが交互に動きます。
- 取り消したいときは、 または  を押します。

## 風向調節について

- 上下の風向を固定する場合、冷房・暖房効果を高めるために、ドライ・冷房運転時はフラップを上向きに、暖房運転時は下向きにご使用ください。

## お願い

- 風向調節は必ずリモコンで行ってください。フラップやルーバーを無理に手で操作すると、正しく動かなくなることがあります。

# 風ないス／人検知運転を使う

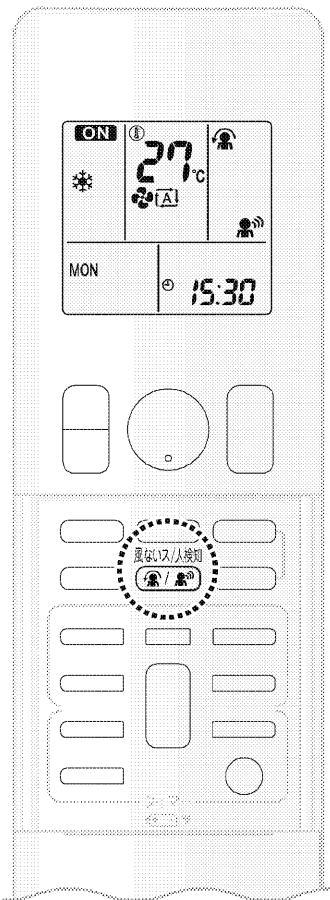

人検知センサーランプ(緑色)

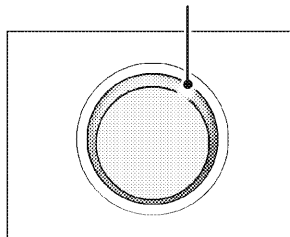





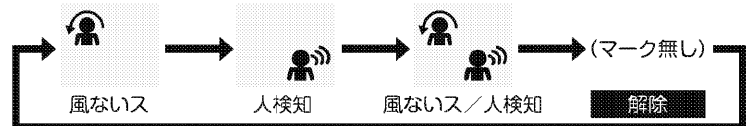

## 風ないス／人検知運転

風ないス/人検知  
 を押す。

- 押すごとに風ないス／人検知設定が切り換わります。



- 人検知センサーがお部屋に人がいると判断しているときは、人検知センサーランプが点灯します。
-  を押すと、パワフル運転は解除されます。

 風ないス	フラップの向きと風量を調整して、風を直接体にあたりにくくします。 <ul style="list-style-type: none"> <li>● 風量設定は「自動」になります。</li> <li>● 風向は左右のみ調節できます。</li> <li>● 送風運転では使用できません。</li> <li>●  を押すと、風ないス運転は解除されます。</li> </ul> ▶13ページ
 人検知	人がいる空間を検知し、ルーバーの向きを調整して風を直接体にあたりにくくします。 <ul style="list-style-type: none"> <li>●  を押すと、左右風向が優先されます。</li> </ul> ▶13ページ 約20分間継続してお部屋に人がいないことを判断すると、人検知センサーランプが消灯し、設定温度を2℃ゆるめます。
 風ないス／人検知	風ないスと人検知を組み合わせた運転です。

### 風のない運転について

- 運転モードによってフラップの向きが変わります。

運転モード ドライ、冷房  
フラップの向き 上向き

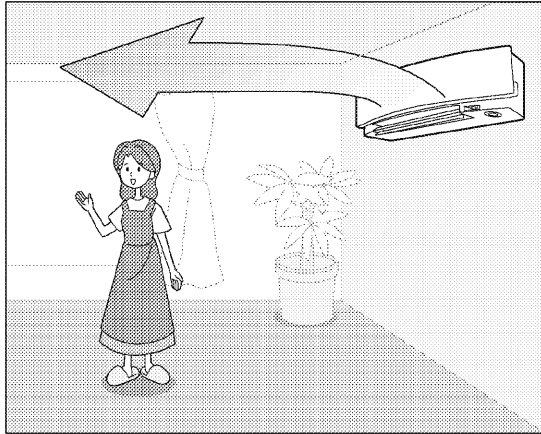

運転モード 暖房  
フラップの向き 下向き

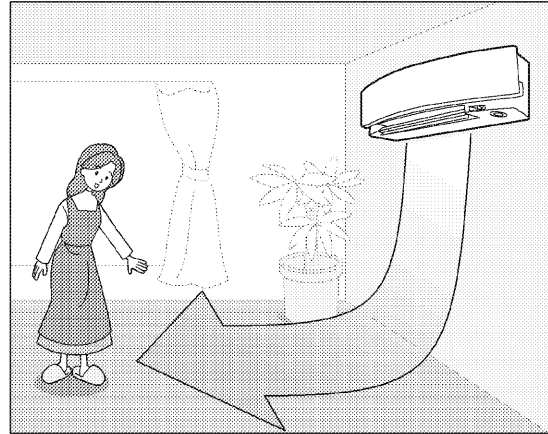

### 人検知運転について

- 人検知センサーが作動し、左、右の2つの空間から人がいる場所を検知して、人がいない空間へ風を向けます。

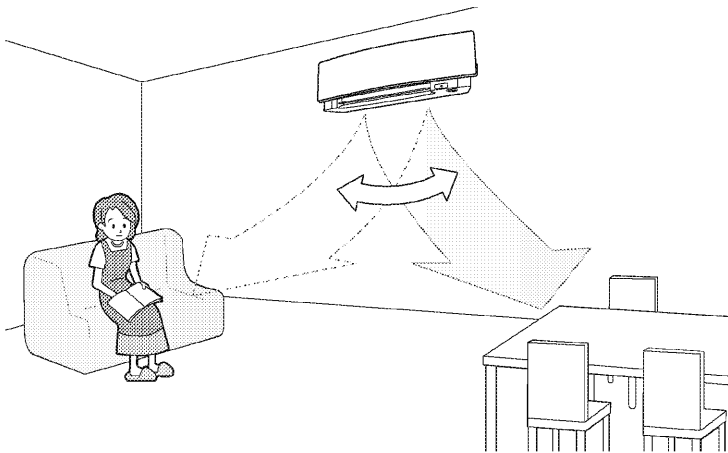

### 人検知センサーについて

- 人検知センサーは、人（発熱体）の動きを検知し、人がいる空間を認識します。
- 検知できる範囲は次の通りです。

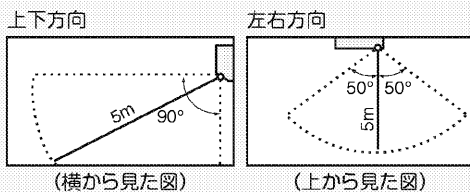

- 室内ユニット付近では、正確に検知できないことがあります。
- 据付け高さが180cm以下の場合には検知できる距離が短くなります。
- 犬や猫などの小動物の移動や、他の暖房器具、電化製品など発熱体の温度変化を人と判断することがあります。
- また、日差しがあたる場所は誤認識する場合があります。
- 同じお部屋に複数の方がいる場合は、正確に検知できないことがあります。

# 時刻タイマーを使う

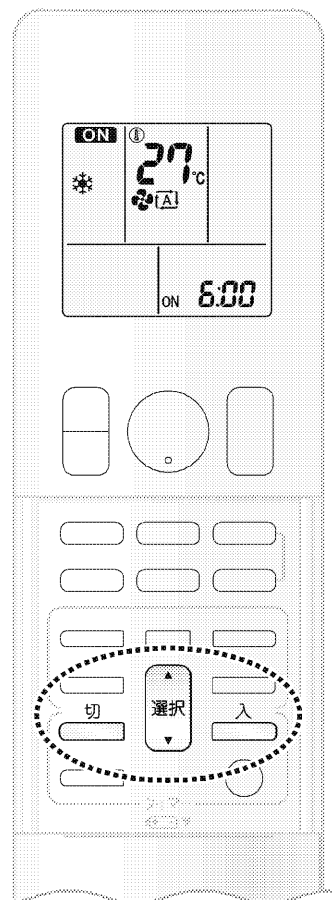

マルチモニターランプ

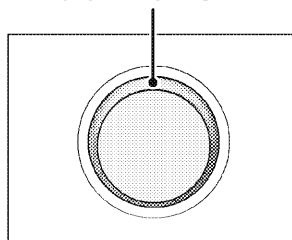

## 時刻タイマー

お好みの時間に運転開始・停止ができます。  
時刻タイマーは1回だけの設定です。その都度設定してください。

### 時刻入タイマーの場合

**1**  を押す。

- リモコン表示部の ON が点滅します。



**2**  を押して、運転を開始する時刻を設定する。

- 押すごとに10分ずつ変わり、長押しすると連続で変わります。

**3**  をもう一度押す。

- リモコン表示部に ON と設定した時刻が表示されます。
- マルチモニターランプが橙色に変わります。▶6ページ



### 時刻切タイマーの場合

**1**  を押す。

- リモコン表示部の OFF が点滅します。

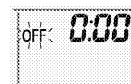

**2**  を押して、運転を停止する時刻を設定する。

- 押すごとに10分ずつ変わり、長押しすると連続で変わります。

**3**  をもう一度押す。

- リモコン表示部に OFF と設定した時刻が表示されます。
- マルチモニターランプが橙色に変わります。▶6ページ

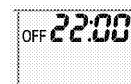

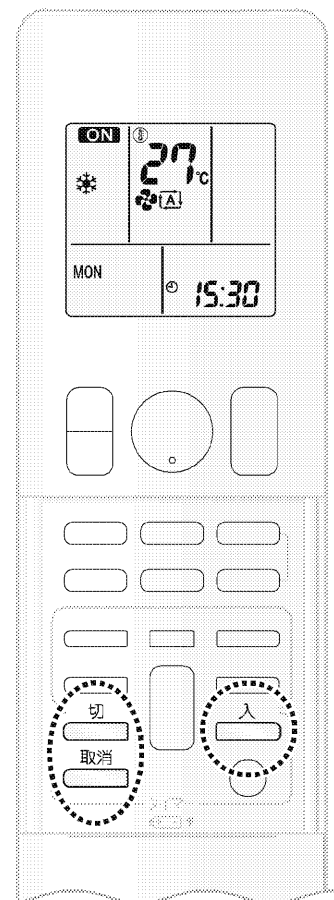

### 個別に予約を取り消したいとき

入 または  切 を押した後、 取消 を押す。

- 時刻入タイマー、時刻切タイマーを個別に取り消します。

### 両方の予約を取り消したいとき

取消 を押す。

- 時刻入タイマー、時刻切タイマーの両方を取り消します。
- マルチモニターランプが運転中の運転モードの色に戻ります。(運転停止中は消灯します。)

### 時刻タイマー運転について

- 時計合せが正しくできているか確認してください。時計合せの方法は“運転前の準備”をご参照ください。▶11ページ
- 時刻タイマーを予約した場合、運転や停止する時間が、設定時刻からずれることがあります。
- 時刻タイマーを予約すると、設定時刻は記憶されます。
- 時刻入タイマーは、前回使用していた運転モード、温度、風量、風向で運転を開始します。

### 組合せ予約について

- 時刻入タイマーと時刻切タイマーを組み合わせて予約ができます。下記の例を参考にしてください。

【設定例1】現在時刻23:00 (運転中)  
 ・時刻切タイマーを0:00に設定  
 ・時刻入タイマーを7:00に設定

OFF 0:00  
ON 7:00

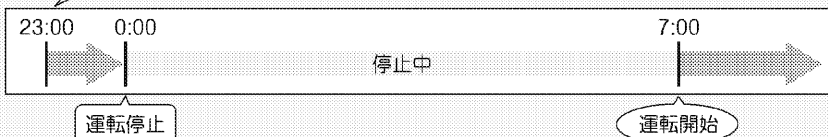

【設定例2】現在時刻15:00 (停止中)  
 ・時刻入タイマーを19:00に設定  
 ・時刻切タイマーを23:00に設定

OFF 23:00  
ON 19:00

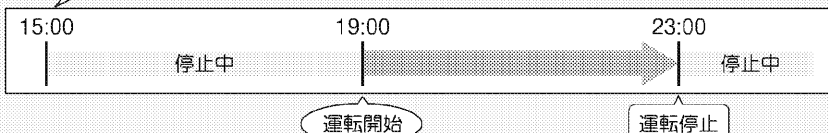

### お願い

次のような場合には、再設定をしてください。(設定した時刻がリセットされます。)

- 停電したとき
- ブレーカーを切ったとき
- ブレーカーが作動したとき
- リモコンの電池を交換したとき

# ウィークリータイマーを使う

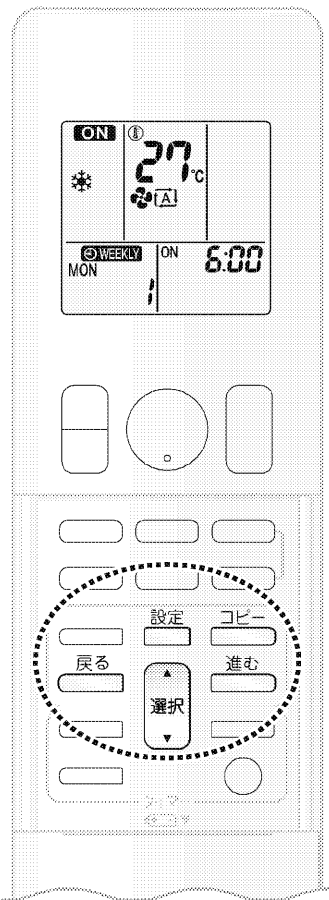

マルチモニターランプ

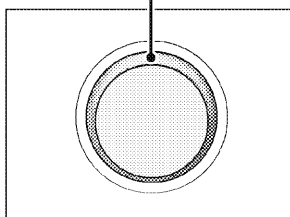

## お知らせ

- ウィークリータイマーと時刻タイマーは併用できません。時刻タイマーが優先されます。ウィークリータイマーを設定する場合は、時刻タイマーの予約を解除してください。

## ウィークリータイマー

1週間を通しての運転開始・停止スケジュールを設定します。曜日ごとに4つまで、1週間で最大28個の設定ができます。

### 1 設定 を押す。

- リモコン表示部に、現在の曜日と予約番号が表示されます。

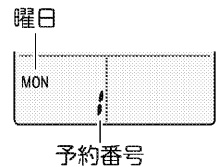

### 2 選択 で設定したい曜日と予約番号を選ぶ。

- 各曜日に4つまで予約できます。

### 3 進む を押す。

### 4 選択 で ON または OFF を選ぶ。

- リモコン表示部の **WEEKLY** と予約内容が点滅します。
- 押すごとに予約内容が切り換わります。



- 戻る を押すと、手順2に戻ります。

### 5 進む を押す。

### 6 選択 で予約時刻を選ぶ。

- リモコン表示部の **WEEKLY** と予約時刻が点滅します。
- 押すごとに10分ずつ変わり、長押しすると連続で変わります。
- 戻る を押すと、手順4に戻ります。



### 7 進む を押す。

- リモコン表示は次の予約番号に進みます。手順4～7を繰り返して設定を行ってください。
- マルチモニターランプが橙色に変わります。

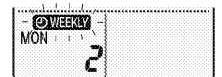

▶6ページ

### 8 設定 を押す。

- リモコン表示部に **WEEKLY** が表示されます。
- 予約内容 ON の場合は、前回使用していた運転モード、温度、風量、風向で運転を開始します。

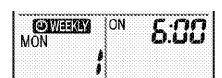

## ■ 設定を他の曜日にコピーしたいとき

特定の曜日の設定内容を、そのまま他の曜日にコピーすることができます。

**1**  を押す。

**2**  でコピーする曜日を選ぶ。

画面例は月曜日の内容を  
火曜日にコピーする場合

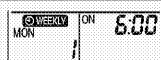

**3**  を押す。

- リモコン表示部に [P] が表示されます。

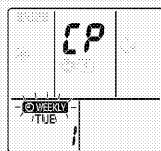



**4**  で設定内容を貼り付けたい曜日を選ぶ。

**5**  を押す。

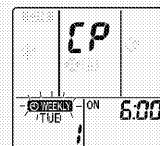
- 手順**2**~**3**でコピーした曜日の設定内容が、すべて貼り付けられます。
- 他の曜日にも続けてコピーする場合は、手順**4**・**5**を繰り返してください。





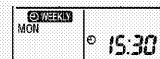

**6**  を押す。

- リモコン表示部に  が表示されます。
- マルチモニターランプが橙色に変わります。



**▶6ページ**

## ウィークリータイマー運転について

- 時計合せが正しくできているか確認してください。  
時計合せの方法は“運転前の準備”をご参照ください。 **▶11ページ**
- 時刻タイマーを設定すると、リモコン表示部の  が消灯しますが、時刻タイマーが作動した後、自動的にウィークリータイマーが有効になり、 が表示されます。
- ウィークリータイマーが設定通り動作しない場合は、 を押してすべての予約を解除した後、もう一度  を押して再度有効にしてください。 **▶20ページ**



# ウィークリータイマーを使う

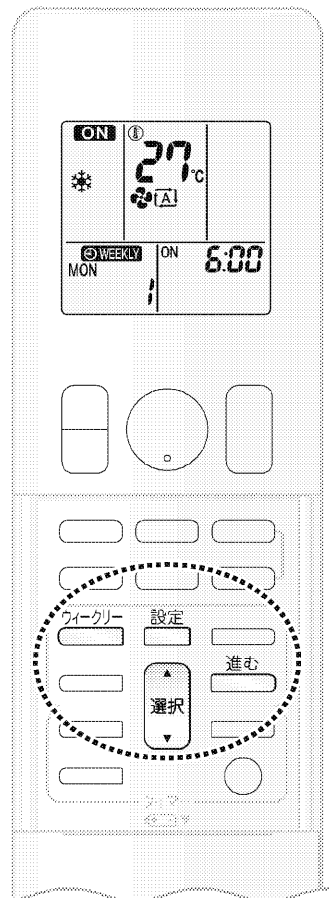

マルチモニターランプ

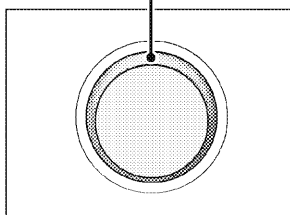

## 設定を確認、変更したいとき

1 **設定** を押す。

2 **選択** で曜日と予約番号を選ぶ。

- 設定内容が表示されます。
- 設定を変更する場合は、**進む** を押す。

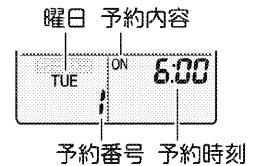

▶18ページ

3 **設定** を押す。

## 一時的に予約を解除したいとき

特定の予約だけを解除する場合

1 **設定** を押す。

2 **選択** で解除したい曜日の  
予約番号を選ぶ。



3 **進む** を押す。

4 **選択** で(マーク無し)を選ぶ。

- 押すことに予約内容が切り換わります。



- 解除しても設定した予約時刻は記憶されています。

5 **進む** を押す。

6 **設定** を押す。

- 他に設定が残っている場合は、リモコン表示部に **WEEKLY** が表示されます。

すべての予約を解除する場合

**ウィークリー** を押す。

- リモコン表示部の **WEEKLY** が消灯します。
- もう一度 **ウィークリー** を押すと、リモコン表示部に **WEEKLY** が表示され、ウィークリータイマーが有効になります。
- 解除しても設定した内容は記憶されています。次に有効にするときに、設定し直す必要はありません。



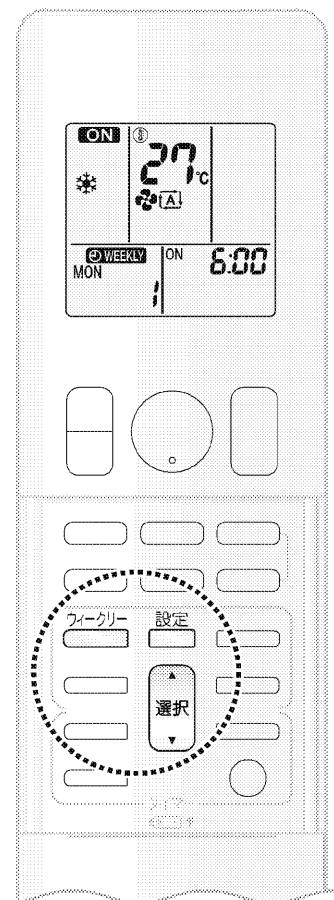

## 設定を取り消したいとき

特定の曜日の設定を取り消す場合

1 **設定** を押す。

2 **選択** で取り消したい曜日を選ぶ。

3 **ウィークリー** を約5秒間押す。

- 選択した曜日のすべての設定を取り消します。

4 **設定** を押す。

- 他に設定が残っている場合は、リモコン表示部に **WEEKLY** が表示されます。

すべての設定を取り消す場合

現在時刻が表示されている状態で

**ウィークリー** を約5秒間押す。

- すべてのウィークリータイマー設定を取り消します。
- リモコン表示部の **WEEKLY** が消灯します。

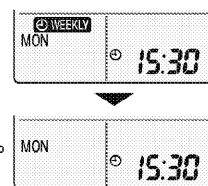

### 設定例

はじめに平日の生活パターンに合わせて、月曜日の予約番号1～4を設定

月曜日

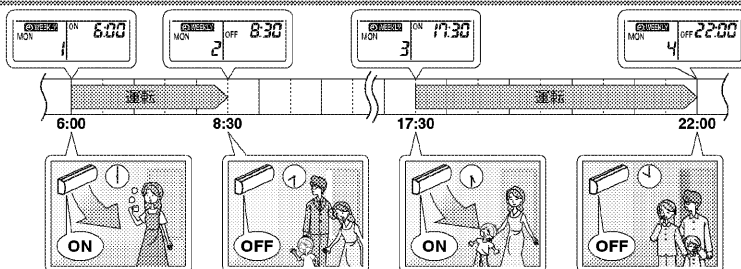

コピーを使って、全く同じ内容をすべての平日(火～金曜日)に設定

火～金曜日

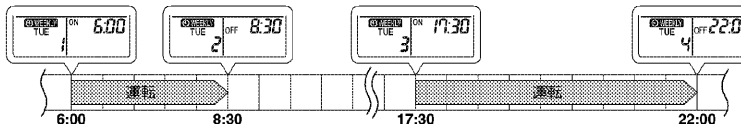

生活パターンが定まらない土曜日は設定無し

土曜日

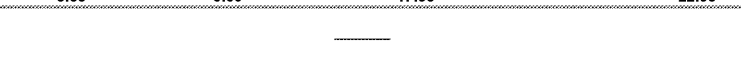

夜の外出が多い日曜日は個別に設定

日曜日

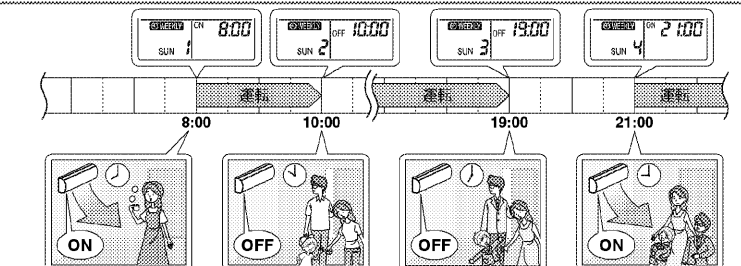

はじめに

基本の使い方

便利な機能

おまけ

よくあること

# パワフル運転を使う

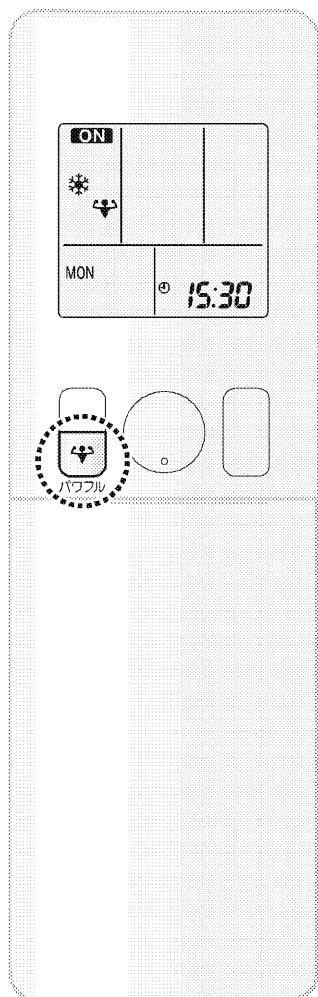



## パワフル運転

すばやくお部屋を冷やしたり、暖めたりすることができます。

運転中に  を押す。

パワフル

- リモコン表示部に  が表示されます。
- 温度、風量は変えられません。
- 約20分後、自動的に元の運転モードに戻ります。
-  を押すと、風ないス運転は一時的に解除されます。

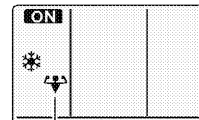

パワフルマーク

## 取り消したいとき

 をもう一度押す。

パワフル

- 元の運転モードに戻ります。

## パワフル運転について

- 運転音は大きくなります。
- 風量が強いため、暖房時は運転開始後しばらく十分な暖かさを感じられないことがあります。

## お知らせ

- パワフル運転時、他室の能力を抑えて特定のお部屋を早く快適にすることができます。(パワースライド設定)  
リビングなどの広いお部屋に便利です。  
ただし、パワースライド設定は、室外ユニット内部の設定変更が必要です。  
お買い上げの販売店にご相談ください。

# 電力消費を抑える設定にする

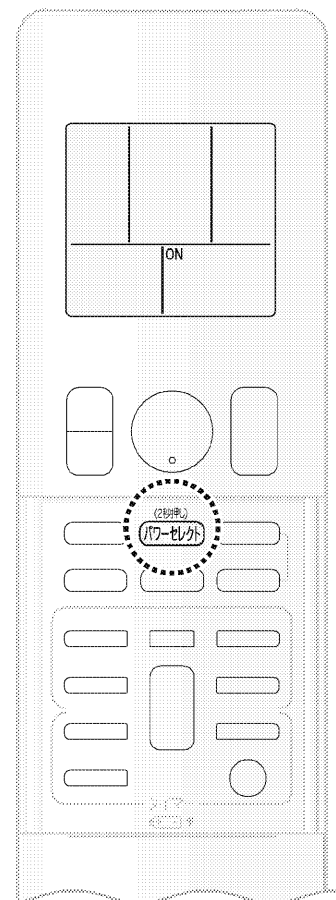

## パワーセレクト ご購入時の設定「切」

運転時の電力消費を抑えます。

(2秒押し)  
(パワーセレクト) を約2秒間押す。

- 「ピーッ、ピーッ」と音が鳴り、表示ランプが暗くなります。
- リモコン表示部に ON が約2秒間表示されます。

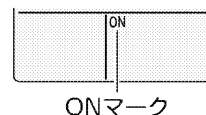

## 取り消したいとき

(2秒押し)  
(パワーセレクト) を約2秒間押す。

- 「ピーー」と音が鳴り、表示ランプの明るさが元に戻ります。
- リモコン表示部に OFF が約2秒間表示されます。

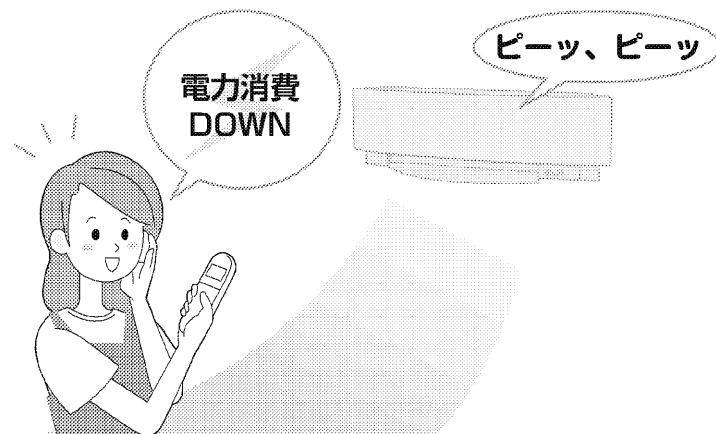
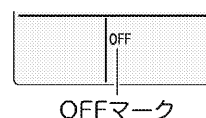

### お知らせ

- パワーセレクト「入」のときにリモコンの信号を受信すると、表示ランプが点滅します。

### パワーセレクトについて

- 運転時の最大消費電力を抑える機能です。  
最大消費電力は、運転条件や組合せ(室内ユニット/室外ユニット)によって変わります。
- 能力に制限をかけるため、冷えない、暖まらない場合があります。また、設定した風量よりも弱くなる場合があります。
- 能力を必要としない運転時には、電力消費が変わらない場合があります。
- パワーセレクト設定は、どのお部屋からでも変更できます。  
(例) A室で「入」設定後、B室で「切」設定に変更。
- 明るさ設定で「暗」「切」を設定している場合は、表示ランプの明るさは変わりません。

▶11ページ

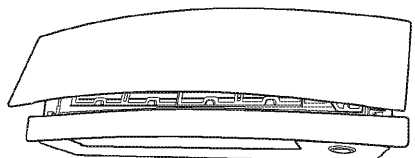
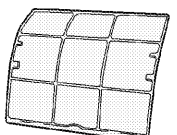
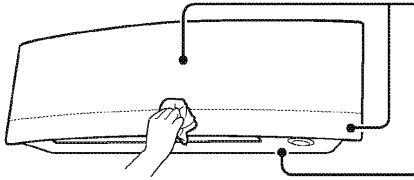
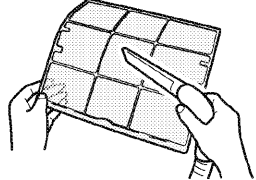
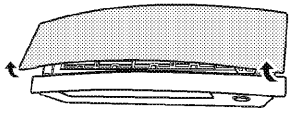
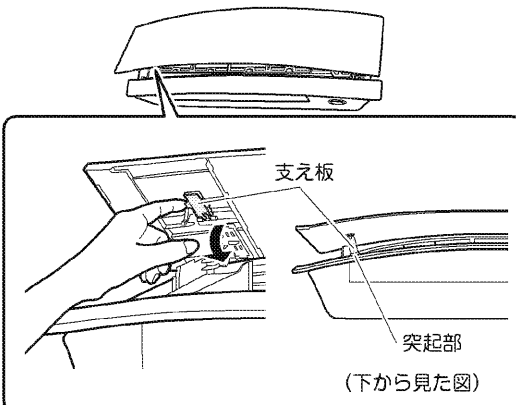

# お手入れのしかた

お手入れの前には必ず運転を停止し、ブレーカーを切る。

お手入れする部品	前面パネル・室内ユニット	エアフィルター
		
お手入れ方法	<p>■ 汚れが気になるときに</p> <p><b>ふき取り</b></p>  <p>前面パネル 水または液体中性洗剤を含ませたやわらかい布で軽くふく。</p> <p>室内ユニット やわらかい布でからぶきする。</p> <ul style="list-style-type: none"> <li>● 傷が付くおそれがあるので、強く布を押し付けしないでください。</li> <li>● 前面パネルは外さないでください。</li> </ul>	<p>■ 約2週間に1度</p> <p><b>掃除機</b> または <b>水洗い</b></p>  <ul style="list-style-type: none"> <li>● 掃除機でホコリを吸い取る。</li> <li>● 汚れがひどいときは、液体中性洗剤を溶かしたぬるま湯で洗う。</li> <li>● 水洗い後は軽く水切りをし、日陰でよく乾かす。</li> </ul>
	部品の取外し・取付け方法	<p><b>取外し方法</b></p> <p>1 前面パネル(上)の両側に指をかけて、パネルを開ける。</p>  <p>前面パネルは無理に開けないでください。▶7ページ</p> <p>2 前面パネル(上)裏側の支え板を起こして室内ユニットの突起部に差し込み、パネルを固定する。</p>  <p>支え板</p> <p>突起部 (下から見た図)</p>

**⚠ 注意**

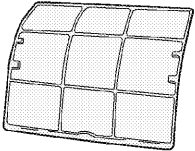
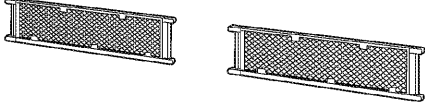
- 室内ユニットの金属部に手を触れない。(けがの原因)
- 次のものは使用しない。(変形や変色、傷の原因)
  - ・40℃以上のお湯
  - ・みがき粉
  - ・タワシなどの硬いもの
  - ・ベンジンやガソリン、シンナーなどの揮発性のもの

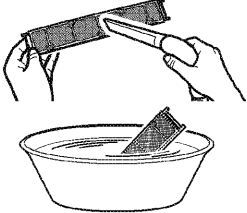
	<p>光触媒チタンアパタイト空清フィルター (別売品)</p> 
 <p>やわらかいスポンジなど</p>	<p>■ 約6カ月に1度  <b>掃除機</b> または <b>つけおき</b> <b>水洗い</b>                  約3年に1度 <b>交換</b></p> <div style="border: 1px solid black; padding: 5px; width: fit-content;"> <p>光触媒チタンアパタイト空清フィルターは</p> <ul style="list-style-type: none"> <li>・こすり洗いしない</li> <li>・枠から外さない</li> <li>・しぼらない</li> </ul> </div>  <ul style="list-style-type: none"> <li>● 掃除機でホコリを吸い取る。</li> <li>● 汚れがひどいときは、約10～15分間ぬるま湯または水につける。</li> <li>● 水洗い後は軽く水切りをし、日陰でよく乾かす。</li> </ul>

**取付け方法**

1 光触媒チタンアパタイト空清フィルターとエアフィルターを取り付けて、**支え板を元に戻す。**

- 光触媒チタンアパタイト空清フィルター、エアフィルターに左右の区別はありません。

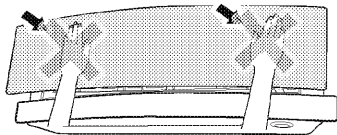

手で押さえて閉じないでください。部品が破損するおそれがあります。

2 プレーカーを入れる。

3 リモコンの  を押して運転を開始し、**前面パネル(上・下)が完全に開くまで待つ。**

4 もう一度  を押して運転を停止し、**前面パネル(上・下)が完全に閉じたことを確認する。**

5 **前面パネル(上)を「カチッ」と音がするまでゆっくり押さえる。**

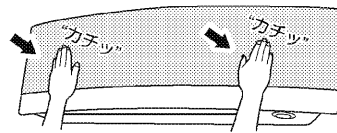

**光触媒チタンアパタイト空清フィルターの交換**

フィルター枠からフィルターを取り外し、**新しいフィルターを取り付ける。**

- フィルター枠は捨てないでください。
- フィルターを取り付けたときは、ツメ(5カ所)にはまっていることを確認してください。

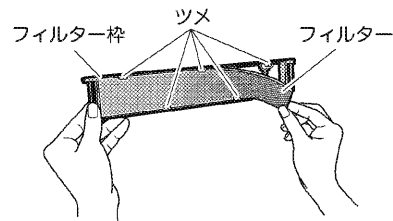

**お知らせ**

- エアフィルターと光触媒チタンアパタイト空清フィルターを汚れたまま使用すると、空気清浄・脱臭・冷房・暖房能力が低下し電気のムダ使いになります。

# マルチモニターランプが点滅するとき

マルチモニターランプ

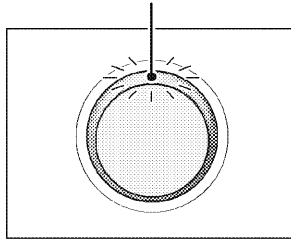

マルチモニターランプが点滅するときは、

## 1 他室の運転モードを確認してください。

- 他室と運転モードが異なる場合、マルチモニターランプが点滅し、運転しない、または運転が途中で停止することがあります。

他室と運転モードが同じでも点滅する場合

## 2 ブレーカーを切り、約1分後、もう一度電源を入れて運転してください。

それでもマルチモニターランプが点滅するときは、以下の手順にしたがってエラーコードを確認し、対応を行ってください。

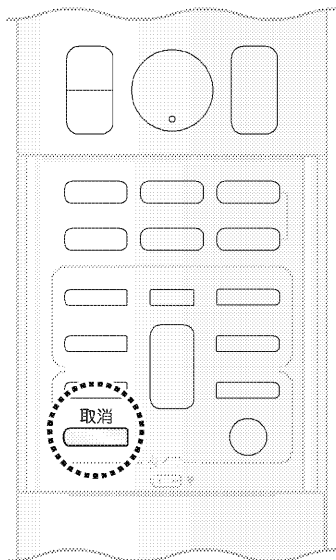

## エラーコードを確認する

### 1 リモコンを室内ユニットに向けて **取消** を約5秒間押す。

- リモコンに「00」が表示されます。

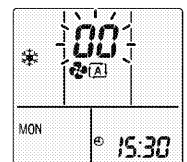

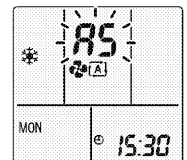

### 2 リモコンを室内ユニットに向けたまま **取消** を繰り返し押して「ピー」と鳴ったときのエラーコードを確認し、表の操作と対応を行ってください。

- 該当しないエラーコードの場合は、「ピッ」と鳴ります。
- **取消** を約5秒間押すか、しばらくすると通常表示に戻ります。

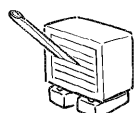

(表示例：A5)

エラーコードと確認内容	操作と対応
<b>A5</b> エアフィルターが汚れていませんか？	運転を停止し、エアフィルターを掃除してください。 その後、もう一度電源を入れて運転してください。 <b>▶24, 25ページ</b>
<b>E7</b> 室外ユニットに異物が入っていませんか？	 ブレーカーを切ってから、異物を取り除き、もう一度電源を入れて運転してください。
<b>F3, F6, L3, L4, L5</b> 車などで室外ユニットの吹出口をふさいでいませんか？	 ブレーカーを切ってから、障害物を取り除き、もう一度電源を入れて運転してください。
その他のエラーコード、またはエラーコードが確認できなかった場合	異常が発生しています。

エラーコードは以下の順番で表示されます。

順番	エラーコード
1	00
2	A5
3	E7
4	F3
5	F6
6	L3
7	L4
8	L5
9	U4
10	E6

順番	エラーコード
11	H6
12	H0
13	A6
14	U0
15	C7
16	A3
17	H8
18	H9
19	C9
20	CC

順番	エラーコード
21	C4
22	C5
23	J3
24	J6
25	J8
26	E5
27	A1
28	E1
29	UA
30	U3

順番	エラーコード
31	UF
32	UH
33	P4
34	H7
35	U2
36	EA
37	AH
38	FA
39	F8

マルチモニターランプが点灯。  
しばらく運転してマルチモニターランプが  
点滅しないときは、そのまま使用してください。

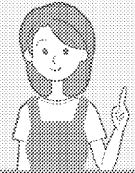

再度、マルチモニターランプが点滅した場合。



下記の内容をご確認のうえ、お買い上げの販売店または  
お客様ご相談窓口(出張修理のご相談)に修理を依頼してください。

ご連絡いただきたい内容

1. 品名 ルームエアコン
2. 機種名 室内ユニット参照
3. お買い上げ年・月・日
4. エラーコード
5. お名前・ご住所・電話番号
6. 室外ユニットの設置場所



機種名

お知らせ

- その他動作が気になる場合 ▶28~32ページ



# よくあるご質問

お問い合わせの前に  
まずご確認ください。

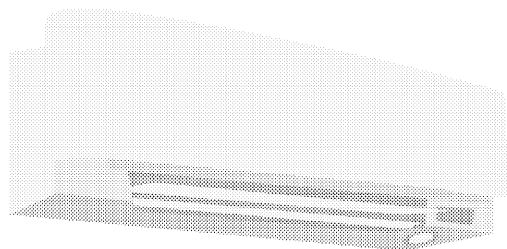
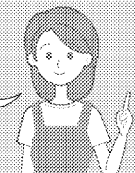

## 同じお部屋で2台のエアコンを使いたい

リモコンの設定を変更して、湿信を防ぐことができます。  
詳しくは、お買い上げの販売店にご相談ください。

## 冷えない、暖まらない

- お部屋の温度が設定温度に近づくと能力を抑えて運転するためです。お好みに合わないときは設定温度を変えてください。
- 室内ユニットの真下や横に家具があると、センサーが設定温度に近づいたと誤認識することがあります。大きな家具など室内ユニットに近づけ過ぎないようにしてください。
- 屋外温度が低いときに暖房運転すると、室外ユニットの熱交換器に付着した霜を取り除く運転を行うことがあります。(霜取り運転)  
霜取り運転が終わると自動的に暖房運転を再開しますので、約3~10分間お待ちください。
- パワーセレクト「入」のとき、能力を抑えた運転をします。お好みに合わない場合は「切」にしてください。
- エアフィルターが汚れていると、能力が低下します。定期的にエアフィルターのお手入れをしてください。

▶23ページ

▶24、25ページ

## 室外ユニットから水や湯気が出る(霜取り運転)

- 屋外温度が低いときに暖房運転すると、室外ユニットの熱交換器に付着した霜を取り除く運転を行うことがあります。このとき、溶け出した霜が水や湯気となって出るためです。(1時間あたり約2リットルの水が室外ユニットから出ることがあります。)

## 運転音大きい

- 室外ユニットの熱交換器に霜が付着すると、運転音がやや大きくなります。

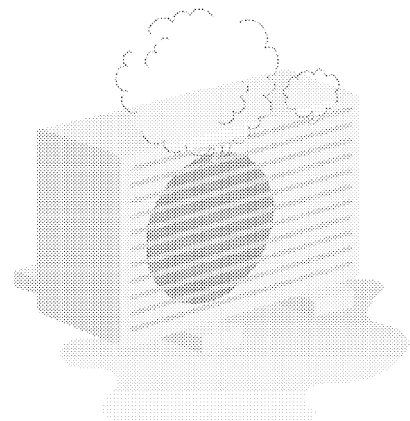

## 運転中に停電になったら

通電後、リモコンを操作して運転を再開してください。

## 雷が鳴り始めたら

落雷のおそれがあるときは、運転を停止し、ブレーカーを切ってください。

## 長期間使用しないとき

- ① 晴れた日に送風運転をして、内部をよく乾燥させる。  
(送風運転のしかた ▶12ページ)
- ② エアフィルターのお手入れをする。▶24、25ページ
- ③ 液漏れを防ぐためリモコンの電池を取り出す。



# 故障かな？と思ったら

修理のご依頼やお問い合わせの前に、以下の内容を確認してください。

それでもまだ異常があるときは、**お買い上げの販売店** または **お客様ご相談窓口** にご相談ください。

	このようなときに	説明・調べるところ
運転しない	運転を停止してすぐに再運転したとき ----- 運転モードを変更したとき	<ul style="list-style-type: none"> <li>● エアコンを保護するためです。約3分間お待ちください。</li> </ul>
	運転しない 【マルチモニターランプが消えている】	<ul style="list-style-type: none"> <li>● ブレーカーまたはヒューズが切れていませんか？</li> <li>● 停電ではありませんか？</li> <li>● リモコンの電池は入っていますか？</li> </ul>
	運転しない 【マルチモニターランプが点滅】	<ul style="list-style-type: none"> <li>● 先に運転している他室と異なる運転モードの場合、運転しないことがあります。(このとき待機状態であることを示すため、マルチモニターランプが点滅します。) 運転モードをご確認ください。</li> <li>● ブレーカーでいったん電源を切り、リモコンで再度運転をしてください。それでもマルチモニターランプが点滅する場合は、エラーコードをご確認のうえ、お買い上げの販売店またはお客様ご相談窓口にご連絡ください。(ブレーカーを切ってください。)</li> </ul> <p style="text-align: right;">▶26、27ページ</p>
運転が止まる	途中で運転が止まる 【マルチモニターランプは点灯】	<ul style="list-style-type: none"> <li>● 電圧が急に大きく変動した場合、製品保護のため、停止することがあります。約3分後自動的に運転を再開します。</li> <li>● 室外温度が低いときに暖房運転すると、室外ユニットの熱交換器に霜が付き暖房能力が低下します。このようなとき、霜取り運転のため、暖房運転が停止し、風も止まります。この霜取り運転(約3~10分間)が終わると自動的に暖房運転を再開します。</li> </ul>
	途中で運転が止まる 【マルチモニターランプが点滅】	<ul style="list-style-type: none"> <li>● 室内ユニットや室外ユニットの吸込口、吹出口をふさいでいませんか？ 運転を停止し、ブレーカーを切ってから障害物を取り除き、リモコンで再度運転してください。</li> <li>● 他室で異なるモードの運転を行うと、運転を停止することがあります。(このとき待機状態であることを示すため、マルチモニターランプが点滅します。) 運転モードをご確認ください。それでもマルチモニターランプが点滅する場合は、エラーコードをご確認のうえ、お買い上げの販売店またはお客様ご相談窓口にご連絡ください。(ブレーカーを切ってください。)</li> </ul> <p style="text-align: right;">▶26、27ページ</p>
音がうるさい	室外ユニットから「バキバキ」という音	● 室外ユニットに付いた水が凍るときの音です。
	「コトコト」、「ギュッ」、「ギギッ」という音	● 運転開始時および運転停止時にフラップの位置を補正するときの音です。
	「ジー」という音	● フラップが作動する音です。
	運転中、停止中に「カチッ」という音	● 冷媒を制御する弁や、電気部品が作動する音です。
	水の流れるような音	<ul style="list-style-type: none"> <li>● エアコン内部に冷媒が流れている音です。</li> <li>● 他室運転中は、停止中のエアコンにも冷媒が流れるためです。</li> </ul>
	「ブシュー」という音	● エアコン内部の冷媒の流れが切り換わる時の音です。
	「ピシッ」という音	● 温度変化でエアコンがわずかに伸び縮みするときの音です。
	「ポッコポッコ」という音	<ul style="list-style-type: none"> <li>● ドレンホース内の空気が動いている音です。気密性の高いお部屋で、換気扇を回しているときや屋外に強い風が吹いているときに発生します。お部屋の給気口を開けると改善されることがあります。気になる場合は、「ドレンホース用逆止弁」(別売品)を取り付けてください。詳しくは、お買い上げの販売店にご相談ください。</li> </ul>

エアコンの基礎知識

エアコンの故障とトラブル

エアコンのメンテナンス



エアコンの選び方

困ったとき

# 故障かな？と思ったら

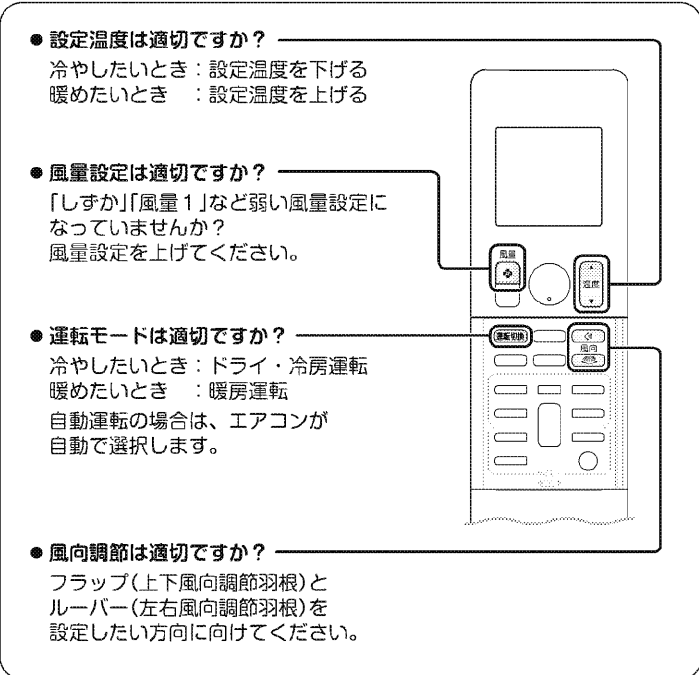

修理のご依頼やお問い合わせの前に、以下の内容を確認してください。

それでもまだ異常があるときは、**お買い上げの販売店** または **お客様相談窓口** にご相談ください。

このようなときに	説明・調べるところ
<p>風が出ない</p> 	<ul style="list-style-type: none"> <li>■ 暖房運転のとき                     <ul style="list-style-type: none"> <li>● エアコンを暖めています。約1～4分間お待ちください。</li> <li>● 屋外温度が低いときに暖房運転すると、室外ユニットの熱交換器に霜が付き暖房能力が低下します。このようなとき、霜取り運転のため、暖房運転が停止し、風も止まります。この霜取り運転(約3～10分間)が終わると自動的に暖房運転を再開します。</li> </ul> </li> <li>■ ブレーカーを入れてすぐに運転したとき                     <ul style="list-style-type: none"> <li>● エアコンを運転する準備をしています。約2～15分間お待ちください。</li> </ul> </li> </ul>
<p>冷えない・暖まらない</p> <p>風が出ている</p>	 <ul style="list-style-type: none"> <li>● 設定温度は適切ですか？                     <ul style="list-style-type: none"> <li>冷やしたいとき：設定温度を下げる</li> <li>暖めたいとき：設定温度を上げる</li> </ul> </li> <li>● 風量設定は適切ですか？                     <ul style="list-style-type: none"> <li>「しずか」「風量1」など弱い風量設定になっていませんか？</li> <li>風量設定を上げてください。</li> </ul> </li> <li>● 運転モードは適切ですか？                     <ul style="list-style-type: none"> <li>冷やしたいとき：ドライ・冷房運転</li> <li>暖めたいとき：暖房運転</li> <li>自動運転の場合は、エアコンが自動で選択します。</li> </ul> </li> <li>● 風向調節は適切ですか？                     <ul style="list-style-type: none"> <li>フラップ(上下風向調節羽根)とルーバー(左右風向調節羽根)を設定したい方向に向けてください。</li> </ul> </li> </ul> 
	<ul style="list-style-type: none"> <li>● 室内ユニットの真下や横に家具が設置されていませんか？</li> <li>● パワーセレクト「入」になっていませんか？</li> <li>● エアフィルターが汚れていませんか？</li> <li>● 室内ユニットや室外ユニットの吸込口、吹出口をふさいでいませんか？</li> <li>● 窓や扉が開いていませんか？</li> <li>● 換気扇が回っていませんか？</li> <li>● 真冬など2室以上同時に暖房運転すると、暖まるまでに時間がかかる場合があります。1室をある程度暖めてから他のお部屋を運転してください。</li> </ul> <p style="text-align: right;">▶23ページ</p>
<p>風が途中で出なくなる</p>	<ul style="list-style-type: none"> <li>● お部屋の温度が設定温度に到達したときは、冷やし過ぎ、暖め過ぎを防ぐため微風運転になります。ふたたび、お部屋の温度が設定温度から外れたときは、微風運転を解除し風を強めます。</li> </ul>
<p>風が強弱を繰り返す</p>	<ul style="list-style-type: none"> <li>● また、お部屋の温度が設定温度付近で安定しているときは、風が強弱を繰り返すことがあります。(運転したり停止したりしているように見ることがあります。)</li> </ul>

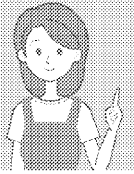
修理のご依頼やお問い合わせの前に  
もう一度お調べください。



	このようなときに	説明・調べるところ
水・霧が出る	室外ユニットから水や湯気が出る	<ul style="list-style-type: none"> <li>■ 暖房運転のとき               <ul style="list-style-type: none"> <li>● 室外ユニットの熱交換器に付着した霜を取り除く運転を行うことがあります。このとき、溶け出した霜が水や湯気となって出るためです。 (1時間あたり約2リットルの水が室外ユニットから出ることがあります。)</li> </ul> </li> <li>■ 冷房運転などのとき               <ul style="list-style-type: none"> <li>● 室外ユニットの冷えた配管に水滴が付き、滴下するためです。</li> </ul> </li> </ul> 排水工事が必要なときは、お買い上げの販売店にご相談ください。
	室内ユニットから霧が出る	<ul style="list-style-type: none"> <li>● 冷房運転などのとき、お部屋の空気が冷風で冷やされて霧になるためです。</li> </ul>
	室内ユニットから水が漏れる、あふれ出る	<ul style="list-style-type: none"> <li>● ドレンホースにつぶれや詰まりがあると、室内ユニットから出た水が排水できず、あふれ出ることがあります。</li> </ul> すぐに運転を停止し、お買い上げの販売店にご相談ください。
風がこぼる	エアコンからイヤなニオイがする	<ul style="list-style-type: none"> <li>● 室内ユニットにしみついたお部屋のニオイなどを吹き出すためです。</li> </ul> 室内ユニットの洗浄をおすすめします。お買い上げの販売店またはお客様ご相談窓口にご相談ください。
リモコン	リモコン信号を受信しない、感度が悪い	<ul style="list-style-type: none"> <li>● 乾電池が消耗している可能性があります。</li> </ul> すべての電池を同時に新しい単4形アルカリ乾電池に交換してください。 詳細については、“運転前の準備”をご参照ください。 ▶10ページ
	表示が薄い、出ない 表示が勝手に変わる	<ul style="list-style-type: none"> <li>● 乾電池が消耗している可能性があります。</li> </ul> すべての電池を同時に新しい単4形アルカリ乾電池に交換してください。 詳細については、“運転前の準備”をご参照ください。 ▶10ページ
	リモコン表示部全体が点滅し、操作できない	<ul style="list-style-type: none"> <li>● 乾電池の残量がなくなりました。</li> </ul> すべての電池を同時に新しい単4形アルカリ乾電池に交換してください。 電池残量がないまま放置すると、液漏れや発熱、破裂によるけがや機器故障の原因となります。 (表示部全体が点滅した場合でも、  で停止することはできます。)
	他の電気機器が作動する	<ul style="list-style-type: none"> <li>● リモコンで他の電気機器が作動する場合は、電気機器を離すか、お買い上げの販売店にご相談ください。</li> </ul>
	2台のエアコンが同時に作動する	<ul style="list-style-type: none"> <li>● 両方のエアコンがリモコンの信号を受信しています。</li> </ul> 同時に作動させたくない場合は、片方のリモコンの設定を変更して混信を防ぐことができます。お買い上げの販売店にご相談ください。
	リモコン表示部に「SP」と表示され、操作できない	<ul style="list-style-type: none"> <li>● 無線LAN接続アダプターなどの設定画面になっています。</li> </ul>  を押すと元の画面に戻ります。

# 故障かな?と思ったら

修理のご依頼やお問い合わせの前に、以下の内容を確認してください。

それでもまだ異常があるときは、**お買い上げの販売店** または **お客様ご相談窓口** にご相談ください。

	このようなときに	説明・調べるところ
表示ランプ	マルチモニターランプが消えているのに運転する	● 明るさ設定が「切」になっていませんか? <span style="float:right">▶11ページ</span>
	表示ランプが暗い	● 明るさ設定が「暗」になっていませんか? ● パワーセレクト「入」になっていませんか? ● お部屋と調和させるため、柔らかな光を採用しています。 お部屋の環境によっては、暗く感じられる場合があります。 <span style="float:right">▶11ページ ▶23ページ</span>
	表示ランプが点滅する	● パワーセレクト「入」のときにリモコンの信号を受信すると、表示ランプが点滅します。 <span style="float:right">▶23ページ</span>
人検知センサー	反応しない	● 寝ている人など動きの小さい場合や、小さなお子様などは認識しない場合があります。 ● 室内温度が高いときは認識しにくい場合があります。 室内温度が低いときでも冬場帰宅直後の衣服が冷たいときなどは認識しにくい場合があります。特に厚着の場合は認識しにくくなります。 ● 床暖房やホットカーペット使用時は認識しにくくなる場合があります。 ● 室内ユニットから遠いときは、認識しない場合があります。 ● 室内ユニットに向かっていく、遠ざかる動作は検知しない場合があります。 ● 室内ユニット付近では、正確に検知できないことがあります。
前面パネル	前面パネルが開かない 【マルチモニターランプが点滅】	● 前面パネルに異物が巻き込まれていませんか? 異物を取り除き、もう一度リモコンで運転してください。 それでも前面パネルが開かずに、マルチモニターランプが点滅する場合はお買い上げの販売店またはお客様ご相談窓口にご連絡ください。 (ブレーカーを切ってください。)
その他	ウィークリタイマーが設定通り動作しない	● 時刻タイマーが設定されていませんか? 設定を確認し、変更するか時刻タイマーを解除してください。 <span style="float:right">▶16, 17ページ</span> ● 設定内容が室内ユニットに正しく送信されていない可能性があります。 すべての予約を解除した後、もう一度有効にしてください。 <span style="float:right">▶20ページ</span>
	運転停止中に室外ユニットのファンが回る	■ 運転を停止した直後 ● 製品保護のため約1分間は室外ユニットのファンが回ります。 ■ 運転を停止している間 ● 屋外温度が高いとき、製品保護のため室外ユニットのファンが回ることがあります。
	暖房運転中に室外ユニットの音が大きい	● 屋外の温度・湿度条件によっては、室外ユニットに霜が付きます。この場合、ファンの回る音が大きくなる場合があります。
	運転停止中に暖気を感じる	● 停止中でも、他家が暖房運転している場合には、暖気を感じる場合があります。 (停止中のエアコンにも暖かい冷媒が流れるためです。)
	ドライ運転しているのに湿度が下がらない	● お部屋の条件、在室人数、屋外温度によってはご希望の湿度にならない場合があります。 湿度調節を低めに設定してください。
	運転中、急に動きがおかしくなる	● 運転中、本体内部に手を入れて(触れて)いませんか? 手を入れると(触れると)、静電気などの影響で誤作動する場合がありますので本体内部には手を入れないでください。 ● 雷や無線などにより誤作動する場合があります。 誤作動した場合は、ブレーカーでいったん電源を切り、リモコンで再度運転をしてください。

## 運転条件について

表の条件以外で運転を続けると、

- 安全装置が動き、運転が停止する場合があります。
- ドライ・冷房運転の場合は室内ユニットに露が付き、滴下する場合があります。

ドライ	冷房	暖房
屋外温度 18℃~43℃ 室内温度 18℃~32℃ 室内湿度 80%以下	屋外温度 21℃~43℃ 室内温度 21℃~32℃ 室内湿度 80%以下	屋外温度 -25℃~24℃ 室内温度 27℃以下

# 保証とアフターサービス

必ずお読みください。

## 保証について

- 保証書(別添)は販売店で所定事項を記入してお渡ししますので、記載事項をお確かめのうえ、大切に保管してください。
- 保証期間はご購入日から1年間、ただし冷媒系統部分については5年間です。(買増しされるマルチ室内ユニットについては、買増しされた日より起算します。)

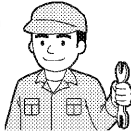

## 【保証期間中】

保証書の規定にしたがって出張修理させていただきます。その際には、「保証書」をご提示ください。

## 【保証期間経過後】

修理すればご使用できる場合は、有料にて修理させていただきます。修理料金は、技術料+部品代+出張料などで構成されています。

## 修理を依頼されるとき

- ▶26~32ページにしたがって調べていただき、それでも異常があるときは、必ず運転を停止し、ブレーカーを切って、お買い上げの販売店またはお客様ご相談窓口にご連絡ください。

### ご連絡いただきたい内容

1. 品名 ルームエアコン
2. 機種名 室内ユニット参照
3. お買い上げ年・月・日
4. 異常内容(できるだけ具体的に)
5. お名前・ご住所・電話番号
6. 室外ユニットの設置場所

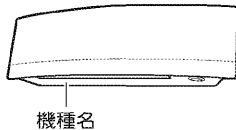

## 補修用性能部品の保有期間について

- ルームエアコンの補修用性能部品の保有期間は製造打ち切り後10年です。
  - 「補修用性能部品」とは、その製品の機能を維持するために必要な部品のことです。

## 点検整備のおすすめ

- エアコンを数シーズン使用した場合は、室内ユニットの内部が汚れ、性能が低下する場合があります。また、ゴミやホコリがたまって、ニオイが発生したり、除湿水の排水経路を詰まらせ、室内ユニットからの水漏れの原因になることがあります。通常のお手入れとは別に点検整備をおすすめします。点検整備はお買い上げの販売店にご相談ください。
  - なお、この場合は実費が必要となります。

## エアコン内部の洗浄について

- お客様自身でエアコン内部の洗浄はしないでください。市販のエアコン洗浄剤をご使用されますと、熱交換器や機械内部の樹脂に悪影響をあたえ、最悪の場合水漏れなどの不具合が発生するおそれがあります。お買い上げの販売店またはお客様ご相談窓口にご相談ください。

## マルチ室内ユニット買増しについてのお願い

- 買増しされるマルチ室内ユニットは、1台目お買い上げ日からの経過年数によっては、ご注文に応じかねる場合がありますのでご注意ください。なお、買増しされるマルチ室内ユニットは、仕様・デザインなどが1台目と異なることがありますので、あらかじめご了承ください。

## エアコンを廃棄する場合は

2001年4月施行の家電リサイクル法では、お客様がご使用済みのエアコンを廃棄される場合は、収集・運搬料金と再商品化等料金(リサイクル料金)をお支払いいただき、対象商品を販売店や市町村に引き渡すことが求められています。

## お客様ご相談窓口のご案内

修理依頼、製品・技術に関するお問い合わせ、部品のご購入などは、お買い上げの販売店または下記窓口へ

### WEB案内

- よくあるご質問、取扱説明書をご覧いただけます。
- 簡単・便利に修理依頼ができます。

<http://www.daikincc.com>

WEB受付のお申し込みの流れ

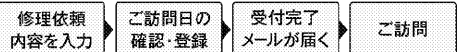

電話番号をよくお確かめのうえ、お掛け間違いのないようにお願いします。



24時間365日、安心つながる。

お客様総合窓口 **コンタクトセンター**

全国共通フリーダイヤル  
☎0120-88-1081

FAX専用フリーダイヤル 0120-07-0881

非通知設定の方は、最初に186をダイヤルいただき発信番号の通知をお願いします。

## 別売品

お手入れ時につぶれてしまった場合や、長期間のご使用で汚れがひどくなった場合、お買い上げの販売店またはお客様ご相談窓口にお申し込みください。

品名	品番
光触媒チタンアパタイト 空清フィルター(2枚組)	枠付 KAF970A45
	枠無 KAF970A46

### ■ 汚れたまま使用すると

- 冷えない、暖まらないことがあります。
- 空気清浄効果が得られません。
- 脱臭効果が得られません。
- ニオイが発生することがあります。
- 交換のしかたは ▶24, 25ページ

- 初回お申し込み時は、枠付をご指定ください。

- 光触媒チタンアパタイト空清フィルター(材質: ポリエステル/ポリアミド)はお住まいの地域のゴミ分別方法にしたがって処分してください。

# 長期使用製品安全表示制度に基づく本体表示について

経年劣化による危害の発生が高まるおそれがあることを注意喚起するために電気用品安全法で義務付けられた以下の内容を室内ユニットに表示しています。

	<p>※【設計上の標準使用期間】 10年</p> <p>設計上の標準使用期間を超えてお使いいただいた場合は、経年劣化による発火・けが等の事故に至るおそれがあります。</p>
---	--

## ※設計上の標準使用期間とは

- 運転時間や温湿度など下記の標準的な使用条件に基づく経年劣化に対して、製造した年から安全上支障なく使用することができる標準的な期間です。
  - 製造年についても、室内ユニットに西暦4桁で表示しています。
  - 設計上の標準使用期間は、無償保証期間とは異なります。また、一般的な故障を保証するものではありません。
- 設置状況や環境、使用頻度が下記の条件と異なる場合、または、本来の使用目的以外でご使用された場合は、設計上の標準使用期間より短い期間で経年劣化による発火、けがなどの事故に至るおそれがあります。

## ■ 標準使用条件 ルームエアコンディショナの設計上の標準使用期間を設定するための標準使用条件による (JIS C 9921-3)

環境条件	電源電圧		製品の定格電圧による	
	周波数		50/60Hz	
	冷房	室内温度	27℃ (乾球温度)	
		室内湿度	47% (湿球温度19℃)	
		室外温度	35℃ (乾球温度)	
		室外湿度	40% (湿球温度24℃)	
	暖房	室内温度	20℃ (乾球温度)	
		室内湿度	59% (湿球温度15℃)	
		室外温度	7℃ (乾球温度)	
		室外湿度	87% (湿球温度6℃)	
設置条件		製品の据付説明書による標準設置		
負荷条件	住宅	木造平屋、南向き和室、居間		
	部屋の広さ	機種能力に見合った広さの部屋 (畳数)		
想定時間	1年間の使用日数	東京モデル	冷房 6月2日から9月21日までの112日間 暖房 10月28日から4月14日までの169日間	
	1日の使用時間	冷房 9時間/日 暖房 7時間/日		
	1年間の使用時間	冷房：1,008時間/年 暖房：1,183時間/年		

# 仕様

機種	項目	種	電	冷房				暖房				外形寸法(高さ) (mm)	外形寸法(幅) (mm)	外形寸法(奥行) (mm)	質量 (kg)	
				源	冷房能力 (kW)	運転音 (dB)	面積の目安 (m)		暖房能力 (kW)	運転音 (dB)	面積の目安 (m)					
							鉄筋アパート向き洋室	木造南向き和室			鉄筋アパート向き洋室					木造南向き和室
マルチ室内ユニット	C22RTUXV-W (S)	冷房・暖房兼用ゼネレートマルチ形インバーター	単/200 室外電源	2.2	61	15	10	3.2	63	15	12	303	998	212	11	
	C28RTUXV-W (S)		単/200 室外電源	2.8	61	19	13	4.0	63	18	15	303	998	212	11	
	C36RTUXV-W (S)		単/200 室外電源	3.6	61	25	16	5.0	63	23	18	303	998	212	11	
	C40RTUXV-W (S)		単/200 室外電源	4.0	61	28	18	5.6	63	25	20	303	998	212	11	
	C50RTUXV-W (S)		単/200 室外電源	5.0	63	34	23	7.1	64	32	26	303	998	212	11	

付属品	取扱説明書(1)、保証書(1)、リモコン(1)、リモコンホルダー(1)、リモコンホルダー取付ネジ(2)、単4形アルカリ乾電池(2)
-----	---

- 冷房・暖房運転特性は日本工業規格(JIS C 9612)に基づいた数値です。
- この仕様数値は50Hz・60Hz共通です。
- 冷房能力、暖房能力および冷暖房面積の目安は、システムマルチ室外ユニット3M68RAVと接続し、1室運転したときの値です。他の組合せ特性については室外ユニットの取扱説明書、またはカタログをご覧になるか販売店にお問い合わせください。
- 消費電力はマルチとしての組合せによって変わります。組合せ特性については室外ユニットの取扱説明書、またはカタログをご覧になるか販売店にお問い合わせください。
- 本機の能力は性能が安定した後の数値を示しています。
- 製品改良のために仕様の一部を予告なしに変更することがあります。
- 最大風量となる風向設定での数値を示しています。

はじめて

基本の使い方

取り付け

お手入れ

困ったとき



# 上手にご使用いただくために

## エアフィルターは いつもキレイに

- 汚れていると能力が低下します。定期的にフィルターのお手入れをしてください。▶24、25ページ

## 窓にはブラインドやカーテンを

- 直射日光やすきま風を防ぎ、冷房・暖房効果を高めます。

## 吹出口付近に家具を置かない

- エアコンが室内温度を誤認識し冷えない、暖まらない原因になります。

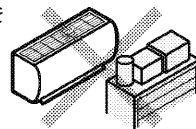

## 室外ユニットのまわりに ものを置かない

- 吹出口をものでふさぐと能力が低下し、電気代のムダになります。

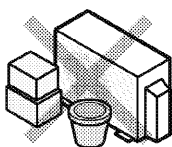

### 据付けメモ

A室：	B室：	C室：	D室：	E室：
-----	-----	-----	-----	-----

- 据付工事をされる方へのお願い  
据付時にどのお部屋に設置したか、上の表へ必ずご記入ください。  
(例)A室：リビング
- お客様へ  
上の表のA室～E室がどのお部屋に対応しているか、記載がない場合は、お買い上げの販売店にご確認ください。

### フロンについて

#### R32冷媒



家庭用エアコンにはGWP(地球温暖化係数)が675のフロン類が封入されています。地球温暖化防止のため、移設・修理・廃棄等に当たってはフロン類の回収が必要です。

この表示は家庭用エアコンに温暖化ガス(フロン類)が封入されていることを、ご認識いただくための表示です。エアコンの取り外し時はフロン類の回収が必要です。廃棄時には家電リサイクル法の制度に基づき適正な引き渡しをしていただければ、確実にフロン類の適正処理がされます。



特定化学物質の含有状況表示ウェブサイト  
<http://www.daikin.co.jp/csr/env/j-moss.html>

### 長年ご使用になるエアコンの点検は定期的に！

#### 愛情点検



このような症状はありませんか？

- 電源コードが異常に熱い。
- こげ臭いニオイがする。
- プレーカーがひんぱんに落ちる。
- 置台や吊り下げなどの取付部品が腐食していたり、取付けがゆるんでいる。
- 室内ユニットから水が漏れる。
- その他の異常や故障がある。

#### ご使用中止

故障や事故防止のため、プレーカーを切ってから、必ずお買い上げの販売店に点検、修理をご相談ください。

ルームエアコンの補修用性能部品の保有期間は製造打ち切り後10年です。

## ダイキン工業株式会社

本社 〒530-8323 大阪市北区中崎西二丁目4番12号 梅田センタービル  
東京支社 〒108-0075 東京都港区港南二丁目18番1号 JR品川イーストビル

ご購入店名	電話
据付年月日	年 月 日

二次元バーコードは製造用コードです。



3P438857-1B

M15B237A(1608) HT